

Miele



GENERATION 7000

VERKOOPHANDBOEK
KEUKEN - INBOUWTOESTELLEN KRT
FEBRUARI 2021



04	Designlijnen
06	Kleuren
07	Bedieningsconcepten
08	InspiredbyMiele
10	Miele@home
12	Dialog Oven
14	Bereidingswijze
18	Stoomovens
22	Drukstoomovens
26	Combi-stoomovens
34	Stoomovens met microgolfoven
38	Ovens
52	Ovens met microgolfoven
58	Microgolfovens
64	Koffiemachines
72	Culinaire lades
76	Vacuümlades
78	Elektrische en inductiekookplaten
94	Gaskookplaten
98	TwoInOne-kookplaten
104	SmartLine-elementen
108	ProLine-elementen
112	Dampkappen
134	Range Cooker
138	Koelkasten en diepvriezers
156	MasterCool
162	Wijnklimaatkasten
166	Vaatwassers
180	Accessoires
222	Iconen
228	Inbouwschetsen



STOOMOVENS

De opvallenste kenmerken* op een rijtje

Exclusief Miele

DualSteam: constante temperatuur en korte opwarmtijd

De nieuwe DualSteam-technologie van Miele zorgt voor perfecte resultaten van uw bereiding. De stoom verspreidt zich in een hele korte tijd via de twee inlaatopeningen in de oven. Voor de kwaliteit van uw gerecht is het belangrijk dat de ingestelde temperatuur op een hele korte tijd wordt bereikt. De stoom wordt door deze techniek gelijkmatig verdeeld. U serveert uw gerechten vol van vitamines, smaak en kleur.

Grote bereidingsruimte

Met maar liefst 4 inschuifhoogtes én de grote inhoud van onze stoomovens, kunt u voor een klein of een groot gezelschap moeiteloos meerdere gerechten in één keer stomen. Door twee pannen achter elkaar in de stoomoven te plaatsen, wordt de diepte van de oven volledig benut.

Automatisch warm houden van gerechten

Na afloop van de bereidingstijd worden de gerechten automatisch 15 minuten lang warm gehouden, zonder verlies van kwaliteit. Het maakt dus niet uit wanneer andere gerechten wat later gaar zijn.



*naargelang het model

Vrijstaande stoomovens (45 cm hoog)

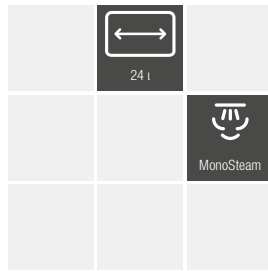

DG 6001

Gebruiksvoordelen	
Volume stoomoven	24 liter
Aantal inschuifniveaus	3
Bediening	EasySensor
Stoomtechnologie	Monosteam
Temperatuurbereik stoom	40°C - 100°C
Volume waterreservoir	1,5 liter (autonomie 90 min.)
Deurscharnier	Links
Afmetingen in mm (b x h x d)	495 x 382 x 327
Miele-kenmerken	
Externe stoomopwekking	✓
Menukoken zonder smaakoverdracht	✓
Reële temperatuurweergave	✓
Condensreductie met weerstand in bodem	✓
Zuurstofarm stomen	✓
Onderhoudsgemak	
Glazen front en bedieningspaneel	✓
Weergave noodzaak ontkalking	✓
Roestvrijstalen binnenkuip	✓
Comfort en veiligheid	
Stomen op 3 niveaus tegelijk	✓
Bereidingstijd onafhankelijk van hoeveelheid	✓
Akoestisch signaal	✓
Koelsysteem met koel front	✓
Veiligheidsuitschakeling	✓
Technische gegevens	
Aansluitwaarde in kW	2,2 kW
Spanning in V	230 V
Zekering in A	10 A
Meegeleverde accessoires	
Uitneembare zijroosters	2
Stoomovenpan met gaatjes DGGL 1	2
Rooster	0
Opvangschaal DGG 16	1
Indicatieve marktprijs	€ 999

Inbouwstoomovens

(45 cm hoog)

PureLine & VitroLine

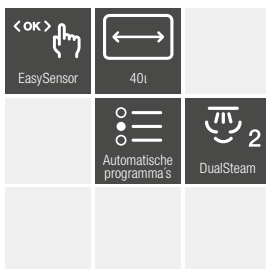

DG 2840

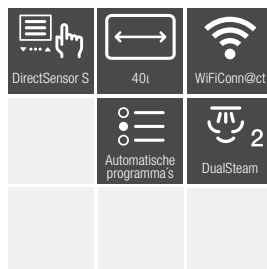

DG 7240

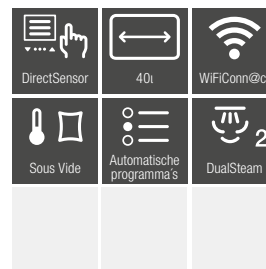

DG 7440

	DG 2840	DG 7240	DG 7440
Basiskenmerken			
Volume stoomoven	40 liter	40 liter	40 liter
Aantal inschuifniveaus	4	4	4
Bediening	EasySensor	DirectSensor S	DirectSensor
Stoomtechnologie	DualSteam	DualSteam	DualSteam
Temperatuurbereik stoom	40°C - 100°C	40°C - 100°C	40°C - 100°C
Volume waterreservoir	1,5 liter (autonomie 90 min.)	1,5 liter (autonomie 90 min.)	1,5 liter (autonomie 90 min.)
Verlichting in de ovenruimte	-	-	2 ledlampen
Deur SoftOpen / SoftClose	✓/✓	✓/✓	✓/✓
Afmetingen in mm (b x h x d)	560 - 568 x 450 - 452 x 550	560 - 568 x 450 - 452 x 550	560 - 568 x 450 - 452 x 550
Miele-kenmerken			
Externe stoomopwekking	✓	✓	✓
Menukoken zonder smaakoverdracht	✓	✓	✓
Condensreductie met weerstand in de bodem	✓	✓	✓
Zuurstofarm stomen	✓	✓	✓
Stomen / ontdoeien / opwarmen / warm houden	✓/✓/✓/✓	✓/✓/✓/✓	✓/✓/✓/✓
Sous-vide programma	-	-	✓
Stoomreductie voor einde bereidingstijd	✓	✓	✓
Miele@home / MobileControl / WiFiConn@ct	-/-/-	✓/✓/✓	✓/✓/✓
Display			
Witte tekst en cijfers op zwarte achtergrond	✓	✓	✓
Reële / gewenste / voorgeprogrammeerde temperatuurweergave	✓/-/-	✓/-/✓	✓/✓/✓
Automatische programma's	Tot 18	Tot 18	Tot 135
Datumweergave / uurweergave / kookwekker	-/-/-	-/✓/✓	✓/✓/✓
Programmering begin / einde / duur bereidingstijd	-/-/✓	✓/✓/✓	✓/✓/✓
Eigen programma's / individuele instellingen	-/✓	-/✓	20/✓
Weergave noodzaak ontkalking	✓	✓	✓
Onderhoudsgemak			
Glazen front en bedieningspaneel	✓	✓	✓
Binnenkant deur in CleanGlass	✓	✓	✓
Roestvrijstalen binnenkuip (geen linnenstructuur)	✓	✓	✓
Comfort en veiligheid			
Stomen op 3 niveaus tegelijk	✓	✓	✓
Bereidingstijd onafhankelijk van hoeveelheid	✓	✓	✓
Akoestisch signaal	✓	✓	✓
Koelsysteem met koel front	✓	✓	✓
Veiligheidsuitschakeling / ingebruiknamebeveiliging	✓/-	✓/✓	✓/✓
Technische gegevens			
Aansluitwaarde in kW	3,6 kW	3,6 kW	3,6 kW
Spanning in V	230 V	230 V	230 V
Zekering n A	16 A	16 A	16 A
Meegeleverde accessoires			
Stoomovenpan met gaatjes DGGL 1	2	2	2
Stoomovenpan zonder gaatjes DGG 2	1	1	1
Opvangschaal DGG 16	1	1	1
Rooster	1	1	1
Voucher voor kookboek 'stoomkoken voor iedereen'	1	1	1
Indicatieve marktprijs			
PureLine – Roestvrij staal CleanSteel (CS)	€ 1.099	€ 1.399	€ 1.799
VitroLine – Obsidiaanzwart (OBWS)	€ 1.199	€ 1.499	€ 1.899
VitroLine – Grafietgrijs (GRGR)	€ 1.199	€ 1.499	€ 1.899
VitroLine – Brillantwit (BW)	-	€ 1.499	€ 1.899

DRUKSTOOMOVENS

De extra productvoordelen van drukstoomovens



PowerSteam

Sneller dan ooit! Dankzij de hogere temperaturen, de kleine ovenruimte en erg krachtige stoomunit wordt de kooktijd aanzienlijk verkort.

Stomen onder druk, ideale temperaturen voor als u haast heeft

Het temperatuurbereik van 101 tot 120°C is ideaal voor de snelle bereiding van aardappelen, groenten, diverse vleesgerechten en peulvruchten. In vergelijking met de drukloze stoomoven levert dit u een tijdsbesparing tot wel 60% op.

Roestvrijstalen bereidingsruimte

Hoogwaardige en onderhoudsvriendelijk: al onze stoomovens zijn met een roestvrijstalen bereidingsruimte uitgerust.

Externe stoomopwekking

Met de stoomunit buiten de ovenruimte worden alle ingrediënten gelijkmatig gegaard en behouden ze hun kleur.



Automatische uitschakeling na afloop bereidingstijd

Gaar nooit langer dan gepland. Op het einde van het bereidingsproces wordt de ovenruimte meteen gekoeld om te voorkomen dat uw gerechten onbedoeld verder zouden garen.

Uittrekbare afzetlade

Praktisch voor de pannen: als u het werkblad niet meer nodig hebt, schuift u het gewoon terug onder het toestel.

Liftdeur

Elegant gecamoufleerd. Het ontwerp van de liftdeur sluit naadloos aan op dat van de andere Miele-inbouwtoestellen.

DirectWater

De leidingwateraansluiting is altijd klaar voor gebruik. U hoeft uw waterreservoir dus nooit meer bij te vullen of leeg te maken.

Inbouwdrukstoomovens

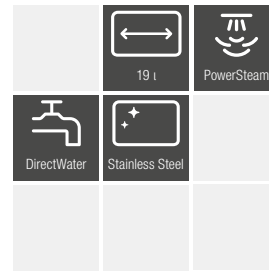
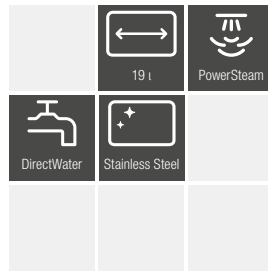

DGD 7035

DGD 7635

Basiskenmerken	DGD 7035	DGD 7635
Volume stoomoven	19 liter	19 liter
Aantal inschuifniveaus	3	3
Stoomtechnologie	PowerSteam	PowerSteam
Temperatuurbereik stoom	40°C - 120°C	40°C - 120°C
Stomen onder druk van 101°C tot 120°C	✓	✓
DirectWater	✓	✓
Hittebestendige waterafvoer noodzakelijk	✓	✓
Liftdeur	-	✓
15 min. automatisch warm houden op 85°C	✓	✓
Afmetingen in mm (b x h x d)	560 - 568 x 380 x 555	560 - 568 x 380 x 555
Miele-kenmerken		
Externe stoomopwekking	✓	✓
Menukoken zonder smaakoverdracht	✓	✓
Zuurstofarm stomen	✓	✓
Stomen / ontdooien / opwarmen / warm houden	✓/✓/✓/✓	✓/✓/✓/✓
Sous-vide bereiden	✓	✓
Stoomreductie voor einde bereidingstijd	✓	✓
Display		
Display	2 x 7-segmentendisplay wit op zwarte achtergrond	2 x 7-segmentendisplay wit op zwarte achtergrond
Weergave reële temperatuur	✓	✓
Programmering duur bereidingstijd	✓	✓
Individuele instellingen	✓	✓
Weergave noodzaak ontkalking	✓	✓
Onderhoudsgemak		
Roestvrijstalen front met CleanSteel-oppervlak	✓	✓
Roestvrijstalen ovenruimte	✓	✓
Comfort en veiligheid		
Stomen op 3 niveaus tegelijk	✓	✓
Bereidingstijd onafhankelijk van hoeveelheid	✓	✓
Akoestisch signaal	✓	✓
Veiligheidsuitschakeling / ingebruiknamebeveiliging	✓	✓
Koelsysteem met koel front	✓	✓
Automatische uitschakeling na afloop van bereiding	✓	✓
Tweevoudig veiligheidsventiel voor overdruk	✓	✓
Deurvergrendeling	✓	✓
Technische gegevens		
Aansluitwaarde in kW	5,1 - 5,6 kW	5,1 - 5,6 kW
Spanning in V	230 - 240 V / omschakelbaar naar 400 V	230 - 240V / omschakelbaar naar 400 V
Zekering A	16 A bij 230 V / 32 A bij 400 V	16 A bij 230 V / 32 A bij 400 V
Meegeleverde toebehoren en accessoires		
Wartertoevoerslang (lengte 2 meter)	✓	✓
Waterafvoerslang (lengte 2,5 meter)	✓	✓
Stoomovenpan met gaatjes DGGL 1	2	2
Stoomovenpan zonder gaatjes DGG 2	1	1
Opvangschaal DGG 16	1	1
Voucher voor kookboek 'stoomkoken voor iedereen'	1	1
Indicatieve marktprijs		
Roestvrij staal CleanSteel (CS)	€ 3.899	€ 4.199
Obsidiaanzwart (OSBW)	-	€ 4.199



COMBI-STOOMOVENS

De opvallendste kenmerken* op een rijtje

Exclusief Miele

Mix & Match – snel, eenvoudig en gezond koken na een lange werkdag

Uw eigen personal assistent voor het creëren van een smakelijke maaltijd. Kies een hoofdingrediënt en zoek via het menu van uw toestel twee extra ingrediënten. Vervolgens krijgt u een menu suggestie en kunt u de gewenste bereiding aangeven, zoals 'behoedzaam' en 'knapperig'. U kunt het programma direct starten of voor later bewaren. Het duurt minimum 18 minuten en maximum 30 minuten om een maaltijd op tafel te toveren.

Automatisch menukoken met stoom

Vis of vlees, aardappelen en groenten – bij het automatisch menukoken kunt u tot drie verschillende levensmiddelen tegelijkertijd samen stomen. Temperatuur, bereidingstijd en volgorde worden door het toestel bepaald. Voor een optimaal resultaat moet u enkel de voeding op het aangegeven tijdstip en in de aangegeven volgorde in de stoomoven zetten. Zo kunt u ontspannen een volledig menu klaarmaken in slechts één bereidingsproces.

DualSteam

De nieuwste DualSteam-technologie bouwt op innovatieve wijze verder op de externe stoomopwekking en is zo uitermate geschikt voor grote ovenruimtes. U vindt de DualSteam-technologie in alle Miele-stoomovens van 45 en 60 cm hoog. De krachtige stoomunit (3,3 kW) wekt uitermate snel stoom op waardoor de ovenruimte binnen de kortste keren is opgewarmd en u de gerechten er meteen in kunt zetten. Langs de twee speciaal ingerichte en perfect gepositioneerde stoominlaten komt de stoom de ovenruimte snel binnen en wordt hij ook meteen optimaal over de ruimte en rond de stoomovenpannen verdeeld. Zo bent u altijd zeker van een gelijkmatig kookresultaat en gerechten met de beste smaken.

Combinatiegaren met Miele – Het 3-in-1-principe

Sappig binnenin, krokant vanbuiten? Door combinatiegaren lukt het u allemaal, en volledig naar uw smaak. Het 3-in-1-principe lost al uw verwachtingen in. Gebruik dit combitoestel als stoomoven, als volwaardige (bak)oven of als een combinatie van de twee. De optimale stoomtoevoer gaart al uw ingrediënten snel en gelijkmatig. Daarnaast kunt u ook aan de slag met de verschillende 'traditionele' ovenfuncties, zoals Boven- en onderwarmte, Intensief bakken, Grill of Hetelucht Plus. Zo bereidt u elk gerecht zoals u het wilt.

Bewegend bedieningspaneel met SoftClose¹⁾

Uiterst comfortabel: het bedieningspaneel opent met een vingertoets, en daar vindt u ook het waterreservoir en de spijzenthermometer.

Roestvrijstalen ovenruimte met linnenstructuur

Hoogwaardig en onderhoudsvriendelijk: al onze stoomovens zijn met een roestvrijstalen bereidingsruimte uitgerust.



* naargelang het model

¹⁾ Patent: EP 2 197 326



De combi-stoomovens van Miele zijn beschikbaar met ovenruimtes in verschillende groottes, perfect op maat van elke keuken.

Combi-stoomovens

(45 cm hoog)

PureLine & VitroLine

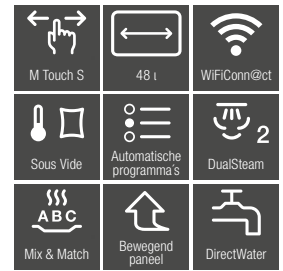

DGC 7440

DGC 7640

DGC 7645

	DGC 7440	DGC 7640	DGC 7645
Basiskenmerken			
Volume combi-stoomoven	48 liter	48 liter	48 liter
Aantal inschuifniveaus	3	3	3
Bediening	DirectSensor	M Touch S	M Touch S
DirectWater Plus / waterafvoer	-/-	-/-	✓/✓
Waterreservoir / condensreservoir	✓/✓	✓/✓	✓/-
Spijzthermometer	-	✓	✓
Stoomtechnologie	DualSteam	DualSteam	DualSteam
Temperatuurbereik in stoom	40°C - 100°C	40°C - 100°C	40°C - 100°C
Temperatuurbereik oven	30°C - 225°C	30°C - 225°C	30°C - 225°C
Verlichting ovenruimte	BrilliantLight	BrilliantLight	BrilliantLight
Stomen / sous vide / combinatiegaren	✓/✓/✓	✓/✓/✓	✓/✓/✓
Hetelucht plus / boven-onderwarme / bovenwarme	✓/✓/✓	✓/✓/✓	✓/✓/✓
Onderwarme / grill / grill met luchtcirculatie	✓/✓/✓	✓/✓/✓	✓/✓/✓
Afmetingen in mm (b x h x d)	560-568 x 450-452 x 555	560-568 x 450-452 x 555	560-568 x 450-452 x 555
Miele-kenmerken			
Klimaatensor	✓	✓	✓
Menukoken zonder smaakoverdracht	✓	✓	✓
Mix & Match app functie	✓	✓	✓
Automatische programma's	Tot 265	Tot 265	Tot 265
MotionReact	-	✓	✓
Motorisch bedieningspaneel openen/sluiten	✓	✓	✓
Automatisch menukoken met stoom	-	✓	✓
Miele@home / MobileControl / WiFiConn@ct / RemoteService	✓/✓/✓/✓	✓/✓/✓/✓	✓/✓/✓/✓
Deur SoftOpen / SoftClose	✓/✓	✓/✓	✓/✓
Display			
Witte tekst en cijfers op zwarte achtergrond	✓	✓	✓
Reële / gewenste / voorgeprogrammeerde temperatuur	✓/✓/✓	✓/✓/✓	✓/✓/✓
Uurweergave / datumweergave / kookwekker	✓/✓/✓	✓/✓/✓	✓/✓/✓
Programmering begin / einde / duur bereidingstijd	✓/✓/✓	✓/✓/✓	✓/✓/✓
Eigen programma's / individuele instellingen	20/✓	20/✓	20/✓
Weergave noodzaak ontkalking	✓	✓	✓
Onderhoudsgemak			
CleanGlass binnendeur	✓	✓	✓
Roestvrijstalen ovenruimte met linnenstructuur en PerfectClean	✓	✓	✓
Onderhoudsprogramma: spoelen / weken / drogen	✓/✓/✓	✓/✓/✓	✓/✓/✓
Veiligheid			
Koelsysteem met koel front	✓	✓	✓
Veiligheidsuitschakeling / ingebruiknamebeveiliging	✓/✓	✓/✓	✓/✓
Technische gegevens			
Aansluitwaarde in kW / Spanning in V / Zekering in A	3,4 kW / 230 V / 16 A	3,4 kW / 230 V / 16 A	3,4 kW / 230 V / 16 A
Megeleverde accessoires			
1 paar FlexiClip geleiders met PerfectClean (HFC 71)	-	✓	✓
Universele bakplaat HBB 71	1	1	1
Draagrooster met PerfectClean HBBR 71	1	1	1
Uitneembare zijsteunen met PerfectClean	1 paar	1 paar	1 paar
Stoomovenpan met gaatjes DGGL 12 / DGGL 20	1/1	1/1	1/1
Stoomovenpan zonder gaatjes DGG 20	1	1	1
Voucher voor kookboek 'Op en Top Genieten'	✓	✓	✓
Indicatieve marktprijs			
PureLine – Roestvrij staal CleanSteel (CS)	€ 2.499	€ 3.199	€ 3.399
VitroLine – Obsidiaanzwart (OBSW)	€ 2.599	€ 3.299	€ 3.499
VitroLine – Grafietgrijs (GRGR)	€ 2.599	€ 3.299	€ 3.499
VitroLine – Brilliantwit (BW)	€ 2.599	-	-

Combi-stoomovens

(45 cm hoog)

PureLine & VitroLine



DGC 7840

DGC 7845

	DGC 7840	DGC 7845
Basiskenmerken		
Volume combi-stoomoven	48 liter	48 liter
Aantal inschuifniveaus	3	3
Bediening	M Touch	M Touch
DirectWater Plus / waterafvoer	-/-	✓/✓
Waterreservoir / condensereservoir	✓/✓	✓/-
Spijzen thermometer	Draadloos	Draadloos
Stoomtechnologie	DualSteam	DualSteam
Temperatuurbereik in stoom	40°C - 100°C	40°C - 100°C
Temperatuurbereik oven	30°C - 225°C	30°C - 225°C
Verlichting ovenruimte	BrilliantLight	BrilliantLight
Stomen / sous vide / combinatiegaren	✓/✓/✓	✓/✓/✓
Hetelucht plus / boven-onderwarmte / bovenwarmte	✓/✓/✓	✓/✓/✓
Onderwarmte / grill / grill met luchtcirculatie	✓/✓/✓	✓/✓/✓
Afmetingen in mm (b x h x d)	560-568 x 450-452 x 555	560-568 x 450-452 x 555
Miele-kenmerken		
Klimaatensor	✓	✓
Menukoken zonder smaakoverdracht	✓	✓
Mix & Match app functie	✓	✓
Automatische programma's	Tot 265	Tot 265
MotionReact	✓	✓
Motorisch bedieningspaneel openen/sluiten	✓	✓
Automatisch menukoken met stoom	✓	✓
Miele@home / MobileControl / WiFiConn@ct / RemoteService	✓/✓/✓/✓	✓/✓/✓/✓
Deur SoftOpen / SoftClose	✓/✓	✓/✓
Display		
Witte tekst en cijfers op zwarte achtergrond	✓	✓
Reële / gewenste / voorgeprogrammeerde temperatuur	✓/✓/✓	✓/✓/✓
Uurweergave / datumweergave / kookwekker	✓/✓/✓	✓/✓/✓
Programmering begin / einde / duur bereidingstijd	✓/✓/✓	✓/✓/✓
Eigen programma's / individuele instellingen	20/✓	20/✓
Weergave noodzaak ontkalking	✓	✓
Onderhoudsgemak		
CleanGlass binnendeur	✓	✓
Roestvrijstalen ovenruimte met linnenstructuur en PerfectClean	✓	✓
Onderhoudsprogramma: spoelen / weken / drogen	✓/✓/✓	✓/✓/✓
Veiligheid		
Koelsysteem met koel front	✓	✓
Veiligheidsuitschakeling / ingebruiknamebeveiliging	✓/✓	✓/✓
Technische gegevens		
Aansluitwaarde in kW / Spanning in V / Zekering in A	3,4 kW / 230 V / 16 A	3,4 kW / 230 V / 16 A
Meegeleverde accessoires		
1 paar FlexiClip geleiders met PerfectClean (HFC 71)	✓	✓
Universele bakplaat HBB 71	1	1
Draagrooster met PerfectClean HBBR 71	1	1
Uitneembare zijsteunen met PerfectClean	1 paar	1 paar
Stoomovenpan met gaatjes DGGL 12 / DGGL 20	1/1	1/1
Stoomovenpan zonder gaatjes DGG 20	1	1
Voucher voor kookboek 'Op en Top Genieten'	✓	✓
Indicatieve marktprijs		
PureLine – Roestvrij staal CleanSteel (CS)	€ 3.799	€ 3.999
VitroLine – Obsidiaanzwart (OBSW)	€ 3.899	€ 4.099
VitroLine – Grafietgrijs (GRGR)	€ 3.899	€ 4.099
VitroLine – Brillantwit (BW)	-	€ 4.099

Combi-stoomovens

(60 cm hoog)

PureLine & VitroLine

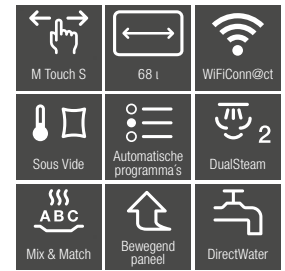

DGC 7460

DGC 7660

DGC 7665

Basiskenmerken	DGC 7460	DGC 7660	DGC 7665
Volume combi-stoomoven	68 liter	68 liter	68 liter
Aantal inschuifniveaus	4	4	4
Bediening	DirectSensor	M Touch S	M Touch S
DirectWater Plus / waterafvoer	-/-	-/-	✓/✓
Waterreservoir / condensreservoir	✓/✓	✓/✓	✓/-
Spijzthermometer	-	✓	✓
Stoomtechnologie	DualSteam	DualSteam	DualSteam
Temperatuurbereik in stoom	40°C - 100°C	40°C - 100°C	40°C - 100°C
Temperatuurbereik oven	30°C - 225°C	30°C - 225°C	30°C - 225°C
Verlichting ovenruimte	BrilliantLight	BrilliantLight	BrilliantLight
Stomen / sous vide / combinatiegaren	✓/✓/✓	✓/✓/✓	✓/✓/✓
Hetelucht plus / boven-onderwarme / bovenwarme	✓/✓/✓	✓/✓/✓	✓/✓/✓
Onderwarme / grill / grill met luchtcirculatie	✓/✓/✓	✓/✓/✓	✓/✓/✓
Afmetingen in mm (b x h x d)	560-568 x 590-595 x 555	560-568 x 590-595 x 555	560-568 x 590-595 x 555
Miele-kenmerken			
Klimaatsensor	✓	✓	✓
Menukoken zonder smaakoverdracht	✓	✓	✓
Mix & Match app functie	✓	✓	✓
Automatische programma's	Tot 265	Tot 265	Tot 265
MotionReact	-	✓	✓
Motorisch bedieningspaneel openen/sluiten	✓	✓	✓
Automatisch menukoken met stoom	-	✓	✓
Miele@home / MobileControl / WiFiConn@ct / RemoteService	✓/✓/✓/✓	✓/✓/✓/✓	✓/✓/✓/✓
Deur SoftOpen / SoftClose	✓/✓	✓/✓	✓/✓
Display			
Witte tekst en cijfers op zwarte achtergrond	✓	✓	✓
Reële / gewenste / voorgeprogrammeerde temperatuur	✓/✓/✓	✓/✓/✓	✓/✓/✓
Uurweergave / datumweergave / kookwekker	✓/✓/✓	✓/✓/✓	✓/✓/✓
Programmering begin / einde / duur bereidingstijd	✓/✓/✓	✓/✓/✓	✓/✓/✓
Eigen programma's / individuele instellingen	20/✓	20/✓	20/✓
Weergave noodzaak ontkalking	✓	✓	✓
Onderhoudsgemak			
CleanGlass binnendeur	✓	✓	✓
Roestvrijstalen ovenruimte met linnenstructuur en PerfectClean	✓	✓	✓
Onderhoudsprogramma: spoelen / weken / drogen	✓/✓/✓	✓/✓/✓	✓/✓/✓
Veiligheid			
Koelsysteem met koel front	✓	✓	✓
Veiligheidsuitschakeling / ingebruiknamebeveiliging	✓/✓	✓/✓	✓/✓
Technische gegevens			
Aansluitwaarde in kW / Spanning in V / Zekering in A	3,5 kW / 230 V / 16 A	3,5 kW / 230 V / 16 A	3,5 kW / 230 V / 16 A
Megeleverde accessoires			
1 paar FlexiClip geleiders met PerfectClean (HFC 71)	-	✓	✓
Universele bakplaat HBB 71	1	1	1
Draagrooster met PerfectClean HBBR 71	1	1	1
Uitneembare zijsteunen met PerfectClean	1 paar	1 paar	1 paar
Stoomovenpan met gaatjes DGGL 12 / DGGL 20	1/1	1/1	1/1
Stoomovenpan zonder gaatjes DGG 20	1	1	1
Voucher voor kookboek 'Op en Top Genieten'	✓	✓	✓
Indicatieve marktprijs			
PureLine – Roestvrij staal CleanSteel (CS)	€ 3.599	€ 4.199	€ 4.399
VitroLine – Obsidiaanzwart (OBSW)	€ 3.699	€ 4.299	€ 4.499
VitroLine – Grafietgrijs (GRGR)	€ 3.699	€ 4.299	€ 4.499
VitroLine – Briljantwit (BW)	-	-	-

Combi-stoomovens

(60 cm hoog)

PureLine & VitroLine



DGC 7860

DGC 7865

	DGC 7860	DGC 7865
Basiskenmerken		
Volume combi-stoomoven	68 liter	68 liter
Aantal inschuifniveaus	4	4
Bediening	M Touch	M Touch
DirectWater Plus / waterafvoer	-/-	✓/✓
Waterreservoir / condensreservoir	✓/✓	✓/-
Spijzenthermometer	Draadloos	Draadloos
Stoomtechnologie	DualSteam	DualSteam
Temperatuurbereik in stoom	40°C - 100°C	40°C - 100°C
Temperatuurbereik oven	30°C - 225°C	30°C - 225°C
Verlichting ovenruimte	BrilliantLight	BrilliantLight
Stomen / sous vide / combinatiegaren	✓/✓/✓	✓/✓/✓
Hetelucht plus / boven-onderwarmte / bovenwarmte	✓/✓/✓	✓/✓/✓
Onderwarmte / grill / grill met luchtcirculatie	✓/✓/✓	✓/✓/✓
Afmetingen in mm (b x h x d)	560-568 x 590-595 x 555	560-568 x 590-595 x 555
Miele-kenmerken		
Klimaatsensor	✓	✓
Menukoken zonder smaakoverdracht	✓	✓
Mix & Match app functie	✓	✓
Automatische programma's	Tot 265	Tot 265
MotionReact	✓	✓
Motorisch bedieningspaneel openen/sluiten	✓	✓
Automatisch menukoken met stoom	✓	✓
Miele@home / MobileControl / WiFiConn@ct / RemoteService	✓/✓/✓/✓	✓/✓/✓/✓
Deur SoftOpen / SoftClose	✓/✓	✓/✓
Display		
Witte tekst en cijfers op zwarte achtergrond	✓	✓
Reële / gewenste / voorgeprogrammeerde temperatuur	✓/✓/✓	✓/✓/✓
Uurweergave / datumweergave / kookwekker	✓/✓/✓	✓/✓/✓
Programmering begin / einde / duur bereidingstijd	✓/✓/✓	✓/✓/✓
Eigen programma's / individuele instellingen	20/✓	20/✓
Weergave noodzaak ontkalking	✓	✓
Onderhoudsgemak		
CleanGlass binnendeur	✓	✓
Roestvrijstalen ovenruimte met linnenstructuur en PerfectClean	✓	✓
Onderhoudsprogramma: spoelen / weken / drogen	✓/✓/✓	✓/✓/✓
Veiligheid		
Koelsysteem met koel front	✓	✓
Veiligheidsuitschakeling / ingebruiknamebeveiliging	✓/✓	✓/✓
Technische gegevens		
Aansluitwaarde in kW / Spanning in V / Zekering in A	3,5 kW / 230 V / 16 A	3,5 kW / 230 V / 16 A
Meegeleverde accessoires		
1 paar FlexiClip geleiders met PerfectClean (HFC 71)	✓	✓
Universele bakplaat HBB 71	1	1
Draagrooster met PerfectClean HBBER 71	1	1
Uitneembare zijsteunen met PerfectClean	1 paar	1 paar
Stoomovenpan met gaatjes DGGL 12 / DGGL 20	1/1	1/1
Stoomovenpan zonder gaatjes DGG 20	1	1
Voucher voor kookboek 'Op en Top Genieten'	✓	✓
Indicatieve marktprijs		
PureLine – Roestvrij staal CleanSteel (CS)	€ 4.799	€ 4.999
VitroLine – Obsidiaanzwart (OBSW)	€ 4.899	€ 5.099
VitroLine – Grafietgrijs (GRGR)	€ 4.899	€ 5.099
VitroLine – Brillantwit (BW)	-	-

Combi-stoomovens

(45 cm hoog)

ArtLine



DGC 7440 X



DGC 7840 X



DGC 7845 X

	DGC 7440 X	DGC 7840 X	DGC 7845 X
Basiskenmerken			
Volume combi-stoomoven	48 liter	48 liter	48 liter
Aantal inschuifniveaus	3	3	3
Bediening	DirectSensor	M Touch	M Touch
DirectWater Plus / waterafvoer	-/-	-/-	✓/✓
Waterreservoir / condensreservoir	✓/✓	✓/✓	✓/-
Spijzthermometer	-	Draadloos	Draadloos
Stoomtechnologie	DualSteam	DualSteam	DualSteam
Temperatuurbereik in stoom	40°C - 100°C	40°C - 100°C	40°C - 100°C
Temperatuurbereik oven	30°C - 225°C	30°C - 225°C	30°C - 225°C
Verlichting ovenruimte	BrilliantLight	BrilliantLight	BrilliantLight
Stomen / sous vide / combinatiegaren	✓/✓/✓	✓/✓/✓	✓/✓/✓
Hetelucht plus / boven-onderwarme / bovenwarme	✓/✓/✓	✓/✓/✓	✓/✓/✓
Onderwarme / grill / grill met luchtcirculatie	✓/✓/✓	✓/✓/✓	✓/✓/✓
Afmetingen in mm (b x h x d)	560-568 x 450-452 x 555	560-568 x 450-452 x 555	560-568 x 450-452 x 555
Miele-kenmerken			
Klimaatensor	✓	✓	✓
Menukoken zonder smaakoverdracht	✓	✓	✓
Mix & Match app functie	✓	✓	✓
Automatische programma's	Tot 265	Tot 265	Tot 265
MotionReact	-	✓	✓
Motorisch bedieningspaneel openen/sluiten	✓	✓	✓
Automatisch menukoken met stoom	-	✓	✓
Miele@home / MobileControl / WiFiConn@ct / RemoteService	✓/✓/✓/✓	✓/✓/✓/✓	✓/✓/✓/✓
Deur SoftOpen / SoftClose	✓/-	✓/-	✓/-
Display			
Witte tekst en cijfers op zwarte achtergrond	✓	✓	✓
Reële / gewenste / voorgeprogrammeerde temperatuur	✓/✓/✓	✓/✓/✓	✓/✓/✓
Uurweergave / datumweergave / kookwekker	✓/✓/✓	✓/✓/✓	✓/✓/✓
Programmering begin / einde / duur bereidingstijd	✓/✓/✓	✓/✓/✓	✓/✓/✓
Eigen programma's / individuele instellingen	20/✓	20/✓	20/✓
Weergave noodzaak ontkalking	✓	✓	✓
Onderhoudsgemak			
CleanGlass binnendeur	✓	✓	✓
Roestvrijstalen ovenruimte met linnenstructuur en PerfectClean	✓	✓	✓
Onderhoudsprogramma: spoelen / weken / drogen	✓/✓/✓	✓/✓/✓	✓/✓/✓
Veiligheid			
Koelsysteem met koel front	✓	✓	✓
Veiligheidsuitschakeling / ingebruiknamebeveiliging	✓/✓	✓/✓	✓/✓
Technische gegevens			
Aansluitwaarde in kW / Spanning in V / Zekering in A	3,4 kW / 230 V / 16 A	3,4 kW / 230 V / 16 A	3,4 kW / 230 V / 16 A
Megeleverde accessoires			
1 paar FlexiClip geleiders met PerfectClean (HFC 71)	-	✓	✓
Universele bakplaat HBB 71	1	1	1
Draagrooster met PerfectClean HBBR 71	1	1	1
Uitneembare zijsteunen met PerfectClean	1 paar	1 paar	1 paar
Stoomovenpan met gaatjes DGGL 12 / DGGL 20	1/1	1/1	1/1
Stoomovenpan zonder gaatjes DGG 20	1	1	1
Voucher voor kookboek 'Op en Top Genieten'	✓	✓	✓
Indicatieve marktprijs			
Obsidiaanzwart (OBSW)	€ 2.699	€ 3.999	€ 4.199
Grafietgrijs (GRGR)	€ 2.699	€ 3.999	€ 4.199

Combi-stoomovens

(60 cm hoog)

ArtLine



DGC 7460 X



DGC 7860 X



DGC 7865 X

	DGC 7460 X	DGC 7860 X	DGC 7865 X
Basiskenmerken			
Volume combi-stoomoven	68 liter	68 liter	68 liter
Aantal inschuifniveaus	4	4	4
Bediening	DirectSensor	M Touch	M Touch
DirectWater Plus / waterafvoer	-/-	-/-	✓/✓
Waterreservoir / condensreservoir	✓/✓	✓/✓	✓/-
Spizjethermometer	-	Draadloos	Draadloos
Stoomtechnologie	DualSteam	DualSteam	DualSteam
Temperatuurbereik in stoom	40°C - 100°C	40°C - 100°C	40°C - 100°C
Temperatuurbereik oven	30°C - 225°C	30°C - 225°C	30°C - 225°C
Verlichting ovenruimte	BrilliantLight	BrilliantLight	BrilliantLight
Stomen / sous vide / combinatiegaren	✓/✓/✓	✓/✓/✓	✓/✓/✓
Hetelucht plus / boven-onderwarmte / bovenwarmte	✓/✓/✓	✓/✓/✓	✓/✓/✓
Onderwarmte / grill / grill met luchtcirculatie	✓/✓/✓	✓/✓/✓	✓/✓/✓
Afmetingen in mm (b x h x d)	560-568 x 590-595 x 555	560-568 x 590-595 x 555	560-568 x 590-595 x 555
Miele-kenmerken			
Klimaatsensor	✓	✓	✓
Menukoken zonder smaakoverdracht	✓	✓	✓
Mix & Match app functie	✓	✓	✓
Automatische programma's	Tot 265	Tot 265	Tot 265
MotionReact	-	✓	✓
Motorisch bedieningspaneel openen/sluiten	✓	✓	✓
Automatisch menukoken met stoom	-	✓	✓
Miele@home / MobileControl / WiFiConn@ct / RemoteService	✓/✓/✓/✓	✓/✓/✓/✓	✓/✓/✓/✓
Deur SoftOpen / SoftClose	✓/-	✓/-	✓/-
Display			
Witte tekst en cijfers op zwarte achtergrond	✓	✓	✓
Reële / gewenste / voorgeprogrammeerde temperatuur	✓/✓/✓	✓/✓/✓	✓/✓/✓
Uurweergave / datumweergave / kookwekker	✓/✓/✓	✓/✓/✓	✓/✓/✓
Programmering begin / einde / duur bereidingstijd	✓/✓/✓	✓/✓/✓	✓/✓/✓
Eigen programma's / individuele instellingen	20/✓	20/✓	20/✓
Weergave noodzaak ontkalking	✓	✓	✓
Onderhoudsgemak			
CleanGlass binnendeur	✓	✓	✓
Roestvrijstalen ovenruimte met linnenstructuur en PerfectClean	✓	✓	✓
Onderhoudsprogramma: spoelen / weken / drogen	✓/✓/✓	✓/✓/✓	✓/✓/✓
Veiligheid			
Koelsysteem met koel front	✓	✓	✓
Veiligheidsuitschakeling / ingebruiknamebeveiliging	✓/✓	✓/✓	✓/✓
Technische gegevens			
Aansluitwaarde in kW / Spanning in V / Zekering in A	3,5 kW / 230 V / 16 A	3,5 kW / 230 V / 16 A	3,5 kW / 230 V / 16 A
Meegeleverde accessoires			
1 paar FlexiClip geleiders met PerfectClean (HFC 71)	-	✓	✓
Universele bakplaat HBB 71	1	1	1
Draagrooster met PerfectClean HBBR 71	1	1	1
Uitneembare zijsteunen met PerfectClean	1 paar	1 paar	1 paar
Stoomovenpan met gaatjes DGGL 12 / DGGL 20	-/1	1/1	1/1
Stoomovenpan zonder gaatjes DGG 20	1	1	1
Voucher voor kookboek 'Op en Top Genieten'	✓	✓	✓
Indicatieve marktprijs			
Obsidiaanzwart (OBSW)	€ 3.799	€ 4.999	€ 5.199
Grafietgrijs (GRGR)	€ 3.799	€ 4.999	€ 5.199



Stomen, koken en verwarmen met één enkel toestel.

Miele is er als eerste fabrikant in geslaagd de voordelen van een stoomoven en een microgolf samen te brengen in een inbouwstoomoven met microgolfoven.

Wilt u zoveel mogelijk bereidingswijzen kunnen uitproberen maar daarom niet met evenveel verschillende toestellen? De oven vormt de basis van elke keuken, maar in het keukenontwerp blijft er vaak nog maar ruimte over voor één extra toestel.

Met dit innovatieve en unieke combi-inbouwtoestel biedt Miele u de perfecte aanvulling op uw oven én de perfecte oplossing voor een keuken waar maar twee inbouwnissen beschikbaar zijn.



STOOMOVENS MET MICROGOLFOVEN

De opvallendste kenmerken* op een rijtje

Exclusief Miele

DualSteam

De nieuwste DualSteam-technologie bouwt op innovatieve wijze verder op de externe stoomopwekking en is zo uitermate geschikt voor grote ovenruimtes. U vindt de DualSteam-technologie in alle Miele-stoomovens van 45 cm hoog. De krachtige stoomunit (3,3 kW) wekt uitermate snel stoom op waardoor de ovenruimte binnen de kortste keren is opgewarmd en u de gerechten er meteen in kunt zetten. Langs de twee speciaal ingerichte en perfect gepositioneerde stoominlaten komt de stoom de ovenruimte snel binnen en wordt hij ook meteen optimaal over de ruimte en rond de stoomovenpannen verdeeld. Zo bent u altijd zeker van een gelijkmatig kookresultaat en gerechten met de beste smaken.

Quick & Gentle

Met de feature Quick & Gentle combineert u als eerste warmte van stoom met traploze microgolfovenbereiding en daarmee precies zoals u dat wilt. Het resultaat: een kortere bereidingstijd en naar uw wens gemaakte bereidingen. Dit is mogelijk dankzij de innovatieve Inverter-technologie voor meer flexibiliteit bij alledaags koken.

3-in-1

Een microgolfoven, stoomoven en combi-stoomoven in een ruimtebesparende combinatie voor de beste bereidingen.

Roestvrijstalen ovenruimte met linnenstructuur

Hoogwaardig en onderhoudsvriendelijk: al onze stoomovens zijn met een roestvrijstalen bereidingsruimte uitgerust.

Automatische programma's voor de stoomoven

Altijd tot in de perfectie gegaard. Tot 180 gerechten kunnen er gemakkelijk en snel mee op tafel worden getoverd. Succes gegarandeerd!



* naargelang het model

Inbouwstoomovens met microgolf (45 cm hoog)

PureLine & VitroLine

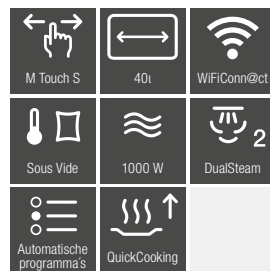

DGM 7440

DGM 7640

DGM 7645

	DGM 7440	DGM 7640	DGM 7645
Basiskenmerken			
Volume stoomoven-microgolf	40 liter	40 liter	40 liter
Aantal inschuifniveaus	3	3	3
Bediening	DirectSensor	M Touch S	M Touch S
DirectWater / verswaterreservoir	-/✓	-/✓	✓/✓
Volume waterreservoir	1,5 liter (90 min. autonomie)	1,5 liter (90 min. autonomie)	1,5 liter (90 min. autonomie)
Stoomtechnologie	DualSteam	DualSteam	DualSteam
Temperatuurbereik in stoom	40°C - 100°C	40°C - 100°C	40°C - 100°C
Vermogens microgolf in W	80/150/300/450/600/850/1000	80/150/300/450/600/850/1000	80/150/300/450/600/850/1000
Verlichting ovenruimte	2 ledlampen	2 ledlampen	2 ledlampen
SoftOpen / SoftClose	✓/-	✓/-	✓/-
Afmetingen in mm (b x h x d)	560 - 568 x 450 - 452 x 550	560 - 568 x 450 - 452 x 550	560 - 568 x 450 - 452 x 550
Miele-kenmerken			
Quick & Gentle / QuickSteam	✓/✓	✓/✓	✓/✓
Menukoken zonder smaakoverdracht	✓	✓	✓
Automatische programma's	Tot 180	Tot 180	Tot 180
MotionReact	-	✓	✓
Stoomreductie voor einde bereidingstijd	✓	✓	✓
Miele@home / MobileControl / WiFiConn@ct / RemoteService	✓/✓/✓/✓	✓/✓/✓/✓	✓/✓/✓/✓
Zuurstofarm stomen / externe stoomopwekking	✓/✓	✓/✓	✓/✓
Automatisch menukoken met stoom	-	✓	✓
Stomen / ontdooien / opwarmen	✓/✓/✓	✓/✓/✓	✓/✓/✓
Sous-vide bereiden	✓	✓	✓
Display			
Witte tekst en cijfers op zwarte achtergrond	✓	✓	✓
Reële / gewenste / voorgeprogrammeerde temperatuur	✓/✓/✓	✓/✓/✓	✓/✓/✓
Datumweergave / uurweergave / kookwekker	✓/✓/✓	✓/✓/✓	✓/✓/✓
Programmering begin / einde / duur bereidingstijd	✓/✓/✓	✓/✓/✓	✓/✓/✓
Eigen programma's / individuele instellingen	20 /✓	20 /✓	20 /✓
Weergave noodzaak ontkalking	✓	✓	✓
Onderhoudsgemak			
CleanGlass-deur	✓	✓	✓
Roestvrijstalen ovenruimte	✓	✓	✓
Veiligheid			
Koelsysteem met koel front	✓	✓	✓
Veiligheidsuitschakeling / ingebruiknamebeveiliging	✓/✓	✓/✓	✓/✓
Technische gegevens			
Aansluitwaarde in kW	3,3 kW	3,3 kW	3,3 kW
Spanning in V	230 V	230 V	230 V
Zekering in A	16 A	16 A	16 A
Meegeleverde accessoires			
Uitneembare zijroosters roestvrijstaal	1 paar	1 paar	1 paar
Stoomovenpan met gaatjes DGGL 50-40	2	2	2
Stoomovenpan zonder gaatjes DGG 50-40	1	1	1
Stoomovenpan zonder gaatjes DGG 50-80	-	1	1
Rooster	1	1	1
Glazen schaal DMGS 100-30	1	1	1
Voucher voor kookboek 'Stoomkoken voor iedereen'	1	1	1
Indicatieve marktprijs			
PureLine – Roestvrij staal CleanSteel (CS)	€ 2.199	€ 3.199	€ 3.399
VitroLine – Obsidiaanzwart (OBSW)	€ 2.299	€ 3.299	€ 3.499
VitroLine – Grafietgrijs (GRGR)	€ 2.299	€ 3.299	€ 3.499
VitroLine – Brilljantwit (BW)	€ 2.299	-	-

Inbouwstoomovens met microgolf (45 cm hoog)

PureLine & VitroLine



DGM 7840

DGM 7845

	DGM 7840	DGM 7845
Basiskenmerken		
Volume stoomoven-microgolf	40 liter	40 liter
Aantal inschuifniveaus	3	3
Bediening	M Touch	M Touch
DirectWater / verswaterreservoir	-/✓	✓/✓
Volume waterreservoir	1,5 liter (90 min. autonomie)	1,5 liter (90 min. autonomie)
Stoomtechnologie	DualSteam	DualSteam
Temperatuurbereik in stoom	40°C - 100°C	40°C - 100°C
Vermogens microgolf in W	80/150/300/450/600/850/1000	80/150/300/450/600/850/1000
Verlichting ovenruimte	2 ledlampen	2 ledlampen
SoftOpen / SoftClose	✓/-	✓/-
Afmetingen in mm (b x h x d)	560 - 568 x 450 - 452 x 550	560 - 568 x 450 - 452 x 550
Miele-kenmerken		
Quick & Gentle / QuickSteam	✓/✓	✓/✓
Menukoken zonder smaakoverdracht	✓	✓
Automatische programma's	Tot 180	Tot 180
MotionReact	✓	✓
Stoomreductie voor einde bereidingstijd	✓	✓
Miele@home / MobileControl / WiFiConn@ct / RemoteService	✓/✓/✓/✓	✓/✓/✓/✓
Zuurstofarm stomen / externe stoomopwekking	✓/✓	✓/✓
Automatisch menukoken met stoom	✓	✓
Stomen / ontdooien / opwarmen	✓/✓/✓	✓/✓/✓
Sous-vide bereiden	✓	✓
Display		
Witte tekst en cijfers op zwarte achtergrond	✓	✓
Reële / gewenste / voorgeprogrammeerde temperatuur	✓/✓/✓	✓/✓/✓
Datumweergave / uurweergave / kookwekker	✓/✓/✓	✓/✓/✓
Programmering begin / einde / duur bereidingstijd	✓/✓/✓	✓/✓/✓
Eigen programma's / individuele instellingen	20 /✓	20 /✓
Weergave noodzaak ontkalking	✓	✓
Onderhoudsgemak		
CleanGlass-deur	✓	✓
Roestvrijstalen ovenruimte	✓	✓
Veiligheid		
Koelsysteem met koel front	✓	✓
Veiligheidsuitschakeling / ingebruiknamebeveiliging	✓/✓	✓/✓
Technische gegevens		
Aansluitwaarde in kW	3,3 kW	3,3 kW
Spanning in V	230 V	230 V
Zekering in A	16 A	16 A
Meegeleverde accessoires		
Uitneembare zijroosters roestvrijstaal	1 paar	1 paar
Stoomovenpan met gaatjes DGGL 50-40	2	2
Stoomovenpan zonder gaatjes DGG 50-40	1	1
Stoomovenpan zonder gaatjes DGG 50-80	1	1
Rooster	1	1
Glazen schaal DMGS 100-30	1	1
Voucher voor kookboek 'Stoomkoken voor iedereen'	1	1
Indicatieve marktprijs		
PureLine – Roestvrij staal CleanSteel (CS)	€ 3.799	€ 3.999
VitroLine – Obsidiaanzwart (OBSW)	€ 3.899	€ 4.099
VitroLine – Grafietgrijs (GRGR)	€ 3.899	€ 4.099
VitroLine – Brillantwit (BW)	-	€ 4.099

MOTIONREACT



U kunt uw oven zelfs bedienen zonder hem aan te raken. U hoeft maar in de buurt te komen om de ovenruimte te laten oplichten of de display in te schakelen. Ook de geluidstonen die het einde van de gaartijd aangeven, kunnen worden uitgeschakeld door naar de oven toe te komen. Dat is pas comfort. Gebruikt u een toestel achter een gesloten meubelfront? Dan zorgt MotionReact voor een akoestisch signaal en wordt het toestel zo nodig uitgeschakeld.

OVENS

De opvallendste kenmerken* op een rijtje

Exclusief Miele

Profi-functie¹

U bereikt eenvoudig professionele resultaten dankzij deze ondersteunende functie met vochtregeling. De Profi-functie zorgt voor stoominjecties in de ovenruimte. Door verschillende ovenfuncties met een bepaald vochtgehalte te combineren, verkrijgt u tijdens het bakken en braden perfecte resultaten. Vlees wordt zacht en sappig en krijgt een lekker bruin korstje. Groot brood en kleine broodjes bakt u luchtig vanbinnen en goudbruin en knapperig vanbuiten, alsof ze vers van bij de bakker komen. Voor nog meer comfort is er bovendien ook een tijdprogrammering van de stoomstoten beschikbaar waardoor u nog flexibeler aan de slag kunt. Deze Profi-functie kan bovendien ook bij verschillende automatische programma's worden gebruikt voor optimale resultaten.

TasteControl

Uw gerecht blijft door de unieke functie TasteControl na de bereiding heerlijk warm, zonder dat het verder gaart. Dus nooit meer een probleem als u bijvoorbeeld vlees rood of rosé wilt serveren, maar uw gezin of gasten nog niet aan tafel kunnen. De deur van de oven gaat na de bereidingstijd een stukje open en de temperatuur zakt met 100°C. Zo blijft uw gerecht exact hoe u het graag wilt serveren. De KeepWarm-functie zorgt ervoor dat uw gerechten langere tijd in uw oven kunnen blijven staan. Dus nooit meer te gaar en altijd perfect op smaak.

FoodView

In de oven is een high definition camera geïnstalleerd. Hierdoor kunt u op elk moment de status van uw gerecht in de oven bekijken en eventueel (vanaf een afstand) de instellingen aanpassen. Optimale controle voor het optimale resultaat. Trots op wat u gemaakt heeft? Dan kunt u heel eenvoudig een foto van uw gerecht op sociale media plaatsen.



PerfectClean

Het schoonmaken is buitengewoon eenvoudig. Veel onderdelen van de Miele-oven, zoals de bereidingsruimte, bakplaten en bak- en braadroosters, zijn voorzien van een gepatenteerde, speciale coating met een unieke antiaanbaklaag. Hardnekkig vuil kunt u heel gemakkelijk met wat afwasmiddel en een zacht doekje verwijderen.

Draadloze spijzethermometer²

U bereidt vis en vlees tot op de graad nauwkeurig. De resttijdweergave geeft aan wanneer uw gerecht klaar is.

Automatische programma's

Lekkere gerechten in een handomdraai. Brood, gebak of vlees – alles wordt volledig automatisch bereid.

* naargelang het model

¹⁾ met gepatenteerde aanzuiging

Patent: EP 2 190 295 B1

²⁾ Patent: EP 1 985 983 B1

Inbouwovens

Active

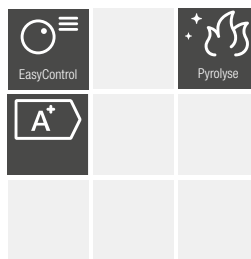
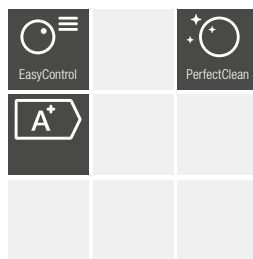

H 2265-1 B

H 2265-1 BP

Basiskenmerken	H 2265-1 B	H 2265-1 BP
Volume ovenruimte	76 liter	76 liter
Aantal inschuifniveaus	5	5
Bediening	EasyControl	EasyControl
Temperatuurbereik	30°C - 250°C	30°C - 280°C
Verlichting	1 halogeenlamp	1 halogeenlamp
Pyrolysereniging	-	✓
Spizenthermometer / draadloze spizenthermometer	-/-	-/-
Hetelucht Plus / Eco-hetelucht / intensief bakken / ontdooien	✓/✓/✓/✓	✓/✓/✓/-
Boven- en onderwarmte / onderwarmte / bovenwarmte	✓/✓/-	✓/✓/-
Grill / kleine grill / grill met luchtcirculatie	✓/-/✓	✓/-/✓
Profi-functie	-	-
Braadautomaat / garen op lage temperatuur	-/-	-/-
Automatische programma's (aantal)	0	0
Energie-efficiëntieklasse (A+++ -D)	A+	A+
Restwarmtebenutting	-	-
Afmetingen in mm (b x h x d)	560 - 568 x 590 - 595 x 550	560 - 568 x 590 - 595 x 550
Miele-kenmerken		
TasteControl	-	-
MotionReact	-	-
FoodView	-	-
SoftOpen / SoftClose	-/-	-/-
Crisp-functie	-	-
Miele@home / MobileControl / VoiceControl	-/-/-	-/-/-
Tijdsgestuurde stoompuncties bij profi	-	-
Display		
Verzinkbare knoppen	✓	✓
Datumweergave / uurweergave / kookwekker	-/✓/✓	-/✓/✓
Programmering begin / einde / duur bereidingstijd	-/✓/✓	-/✓/✓
Reële / gewenste / voorgeprogrammeerde temperatuur	✓/✓/✓	✓/✓/✓
Eigen programma's / individuele instellingen	-/✓	-/✓
Onderhoudsgemak		
Ovenruimte met PerfectClean en katalytische achterwand	✓	-
Pyrolysereniging (zelfreieniging)	-	✓
Katalysator verwarmd / niet verwarmd	-/-	-/-
CleanGlass-deur	✓	✓
Veiligheid		
Koelsysteem met koel front (maximum 65°C)	✓	✓
Veiligheidsuitschakeling / ingebruiknamebeveiliging	✓/✓	✓/✓
Technische gegevens		
Aansluitwaarde in kW / spanning in V / zekering in A	3,5 kW / 220-240 V / 16 A	3,5 kW / 220-240 V / 16 A
Meegelerverde accessoires		
Bakplaat HBB 71 / bakplaat met gaatjes & PerfectClean HBBL 71	-/-	-/-
Universele bakplaat met PerfectClean HUBB 71	1	1
Braadrooster zonder / met PerfectClean HBBR 71 / PyroFit HBBR 72	1/-/-	1/-/-
FlexiClips zonder / met PerfectClean / PyroFit	-/-/-	-/-/-
Uitneembare zijsteunen zonder / met PerfectClean / PyroFit	1 paar /-/-	1 paar /-/-
Indicatieve marktprijs		
Roestvrij staal CleanSteel (CS)	€ 649	€ 949

Inbouwovens

(60 cm hoog)

PureLine & VitroLine

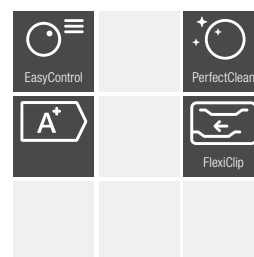
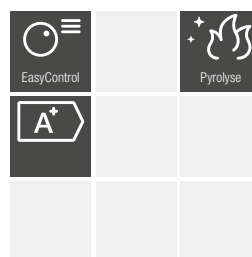
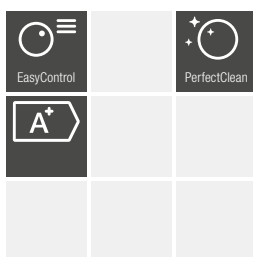

	H 2850 B	H 2850 BP	H 2860 B
--	----------	-----------	----------

Basiskenmerken			
Volume ovenruimte	76 liter	76 liter	76 liter
Aantal inschuifniveaus	5	5	5
Bediening	EasyControl	EasyControl	EasyControl
Temperatuurbereik	30°C - 250°C	30°C - 280°C	30°C - 250°C
Verlichting	1 halogeenlamp	1 halogeenlamp	1 halogeenlamp
Pyrolysereiniging	-	✓	-
Spijzenthermometer / draadloze spijzenthermometer	-/-	-/-	-/-
Hetelucht Plus / Eco-hetelucht / intensief bakken / ontdooien	✓/✓/✓/✓	✓/✓/✓/-	✓/✓/✓/✓
Boven- en onderwarmte / onderwarmte / bovenwarmte	✓/✓/-	✓/✓/-	✓/✓/-
Grill / kleine grill / grill met luchtcirculatie	✓/-/✓	✓/-/✓	✓/-/✓
Profi-functie	-	-	-
Braadautomaat / garen op lage temperatuur	-/-	-/-	-/-
Automatische programma's (aantal)	0	0	0
Energie-efficiëntieklasse (A+++ -D)	A+	A+	A+
Restwarmtebenutting	-	-	-
Afmetingen in mm (b x h x d)	560 - 568 x 590 - 595 x 550	560 - 568 x 590 - 595 x 550	560 - 568 x 590 - 595 x 550
Miele-kenmerken			
TasteControl	-	-	-
MotionReact	-	-	-
FoodView	-	-	-
SoftOpen / SoftClose	✓/✓	✓/✓	✓/✓
Crisp-functie	-	-	-
Miele@home / MobileControl / VoiceControl	-/-/-	-/-/-	-/-/-
Tijdsgestuurde stoompuntes bij profi	-	-	-
Display			
Verzinkbare knoppen	✓	✓	✓
Datumweergave / uurweergave / kookwekker	-/✓/✓	-/✓/✓	-/✓/✓
Programmering begin / einde / duur bereidingstijd	-/✓/✓	-/✓/✓	-/✓/✓
Reële / gewenste / voorgeprogrammeerde temperatuur	✓/✓/✓	✓/✓/✓	✓/✓/✓
Eigen programma's / individuele instellingen	-/✓	-/✓	-/✓
Onderhoudsgemak			
Ovenruimte met PerfectClean en katalytische achterwand	✓	-	✓
Pyrolysereiniging (zelfreiniging)	-	✓	-
Katalysator verwarmd / niet verwarmd	-/-	-/-	-/-
CleanGlass-deur	✓	✓	✓
Veiligheid			
Koelsysteem met koel front (maximum 65°C)	✓	✓	✓
Veiligheidsuitschakeling / ingebruiknamebeveiliging	✓/✓	✓/✓	✓/✓
Technische gegevens			
Aansluitwaarde in kW / spanning in V / zekering in A	3,5 kW / 220-240 V / 16 A	3,6 kW / 220-240 V / 16 A	3,5 kW / 220-240 V / 16 A
Meegeleverde accessoires			
Bakplaat HBB 71 / bakplaat met gaatjes & PerfectClean HBBL 71	-/-	-/-	1/-
Universele bakplaat met PerfectClean HUBB 71	1	1	1
Braadrooster zonder / met PerfectClean HBRR 71 / PyroFit HBRR 72	1/-/-	1/-/-	1/-/-
FlexiClips zonder / met PerfectClean / PyroFit	-/-/-	-/-/-	1 paar /-/-
Uitneembare zijsteunen zonder / met PerfectClean / PyroFit	1 paar /-/-	1 paar /-/-	1 paar /-/-
Indicatieve marktprijs			
PureLine - Roestvrij staal CleanSteel (CS)	€ 849	€ 1.149	€ 899
VitroLine - Obsidiaanzwart (OB SW)	-	-	€ 999
VitroLine - Grafietgrijs (GRGR)	-	-	€ 999
VitroLine - Briljantwit (BW)	-	-	€ 999

Inbouwovens

(60 cm hoog)

PureLine & VitroLine

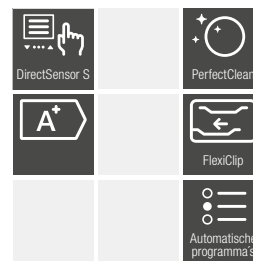
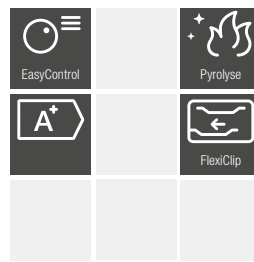

	H 2860 BP	H 7260 B	H 7260 BP
Basiskenmerken			
Volume ovenruimte	76 liter	76 liter	76 liter
Aantal inschuifniveaus	5	5	5
Bediening	EasyControl	DirectSensor S	DirectSensor S
Temperatuurbereik	30°C - 280°C	30°C - 300°C	30°C - 300°C
Verlichting	1 halogeenlamp	1 halogeenlamp	1 halogeenlamp
Pyrolyse reiniging	✓	-	✓
Spijzthermometer / draadloze spijzthermometer	-/-	-/-	-/-
Hetelucht Plus / Eco-hetelucht / intensief bakken / ontdoeien	✓/✓/✓/-	✓/✓/✓/✓	✓/✓/✓/✓
Boven- en onderwarmte / onderwarmte / bovenwarmte	✓/✓/-	✓/✓/-	✓/✓/-
Grill / kleine grill / grill met luchtcirculatie	✓/-/✓	✓/-/✓	✓/-/✓
Profi-functie	-	-	-
Braadautomaat / garen op lage temperatuur	-/-	✓/-	✓/-
Automatische programma's (aantal)	0	Tot 30	Tot 30
Energie-efficiëntieklasse (A+++ -D)	A+	A+	A+
Restwarmtebenutting	-	-	-
Afmetingen in mm (b x h x d)	560 - 568 x 590 - 595 x 550	560 - 568 x 590 - 595 x 550	560 - 568 x 590 - 595 x 550
Miele-kenmerken			
TasteControl	-	-	-
MotionReact	-	-	-
FoodView	-	-	-
SoftOpen / SoftClose	✓/✓	✓/✓	✓/✓
Crisp-functie	-	-	-
Miele@home / MobileControl / VoiceControl	-/-/-	-/-/-	-/-/-
Tijdsgestuurde stoompuncties bij profi	-	-	-
Display			
Verzinkbare knoppen	✓	✓	✓
Datumweergave / uurweergave / kookwekker	-/✓/✓	-/✓/✓	-/✓/✓
Programmering begin / einde / duur bereidingstijd	-/✓/✓	✓/✓/✓	✓/✓/✓
Reële / gewenste / voorgeprogrammeerde temperatuur	✓/✓/✓	✓/✓/✓	✓/✓/✓
Eigen programma's / individuele instellingen	-/✓	-/✓	-/✓
Onderhoudsgemak			
Ovenruimte met PerfectClean en katalytische achterwand	-	✓	-
Pyrolyse reiniging (zelfreiniging)	✓	-	✓
Katalysator verwarmd / niet verwarmd	-/-	-/-	-/✓
CleanGlass-deur	✓	✓	✓
Veiligheid			
Koelsysteem met koel front (maximum 65°C)	✓	✓	✓
Veiligheidsuitschakeling / ingebruiknamebeveiliging	✓/✓	✓/✓	✓/✓
Technische gegevens			
Aansluitwaarde in kW / spanning in V / zekering in A	3,6 kW / 220-240 V / 16 A	3,5 kW / 220-240 V / 16 A	3,6 kW / 220-240 V / 16 A
Meegeleverde accessoires			
Bakplaat HBB 71 / bakplaat met gaatjes & PerfectClean HBBL 71	1/-	1/-	1/-
Universele bakplaat met PerfectClean HUBB 71	1	1	1
Braadrooster zonder / met PerfectClean HBBR 71 / PyroFit HBBR 72	1/-/-	-/1/-	-/1/-
FlexiClips zonder / met PerfectClean / PyroFit	1 paar /-/-	1 paar /-/-	1 paar /-/-
Uitneembare zijsteunen zonder / met PerfectClean / PyroFit	1 paar /-/-	-/1 paar /-	-/1 paar /-
Indicatieve marktprijs			
PureLine - Roestvrij staal CleanSteel (CS)	€ 1.199	€ 1.129	€ 1.429
VitroLine - Obsidiaanzwart (OBSW)	€ 1.299	-	-
VitroLine - Grafietgrijs (GRGR)	€ 1.299	-	-
VitroLine - Briljantwit (BW)	€ 1.299	-	-

Inbouwovens

(60 cm hoog)

PureLine & VitroLine



* Beschikbaar vanaf oktober 2020 t.e.m. oktober 2021.

	H 7262 B*	H 7262 BP*	H 7264 B
Basiskenmerken			
Volume ovenruimte	76 liter	76 liter	76 liter
Aantal inschuifniveaus	5	5	5
Bediening	DirectSensor S	DirectSensor S	DirectSensor S
Temperatuurbereik	30°C - 300°C	30°C - 300°C	30°C - 300°C
Verlichting	1 halogeenlamp	1 halogeenlamp	1 halogeenlamp
Pyrolyse reiniging	-	✓	-
Spijzen thermometer / draadloze spijzen thermometer	✓/-	✓/-	-/-
Hetelucht Plus / Eco-hetelucht / intensief bakken / ontdooien	✓/✓/✓/✓	✓/✓/✓/✓	✓/✓/✓/✓
Boven- en onderwarmte / onderwarmte / bovenwarmte	✓/✓/-	✓/✓/-	✓/✓/-
Grill / kleine grill / grill met luchtcirculatie	✓/-/✓	✓/-/✓	✓/-/✓
Profi-functie	-	-	✓
Braadautomaat / garen op lage temperatuur	✓/-	✓/-	✓/-
Automatische programma's (aantal)	Tot 30	Tot 30	Tot 30
Energie-efficiëntieklasse (A+++ -D)	A+	A+	A+
Restwarmtebenutting	-	-	-
Afmetingen in mm (b x h x d)	560 - 568 x 590 - 595 x 550	560 - 568 x 590 - 595 x 550	560 - 568 x 590 - 595 x 550
Miele-kenmerken			
TasteControl	-	-	-
MotionReact	-	-	-
FoodView	-	-	-
SoftOpen / SoftClose	✓/✓	✓/✓	✓/✓
Crisp-functie	-	-	-
Miele@home / MobileControl / WiFiConn@ct / RemoteService	-/-/-/-	-/-/-/-	✓/✓/✓/✓
Tijdsgestuurde stoompuntes bij profi	-	-	-
Display			
Verzinkbare knoppen	-	-	-
Datumweergave / uurweergave / kookwekker	-/✓/✓	-/✓/✓	-/✓/✓
Programmering begin / einde / duur bereidingstijd	✓/✓/✓	✓/✓/✓	✓/✓/✓
Reële / gewenste / voorgeprogrammeerde temperatuur	✓/✓/✓	✓/✓/✓	✓/✓/✓
Eigen programma's / individuele instellingen	-/✓	-/✓	-/✓
Onderhoudsgemak			
Ovenruimte met PerfectClean en katalytische achterwand	✓	-	✓
Pyrolyse reiniging (zelfreiniging)	-	✓	-
Katalysator verwarmd / niet verwarmd	-/-	-/✓	-/-
CleanGlass-deur	✓	✓	✓
Veiligheid			
Koelsysteem met koel front (maximum 65°C)	✓	✓	✓
Veiligheidsuitschakeling / ingebruiknamebeveiliging	✓/✓	✓/✓	✓/✓
Technische gegevens			
Aansluitwaarde in kW / spanning in V / zekering in A	3,6 kW / 220-240 V / 16 A	3,6 kW / 220-240 V / 16 A	3,5 kW / 220-240 V / 16 A
Meegedeleverde accessoires			
Bakplaat HBB 71 / bakplaat met gaatjes & PerfectClean HBBL 71	1/-	1/-	1/-
Universele bakplaat met PerfectClean HUBB 71	1	1	1
Braadrooster zonder / met PerfectClean HBBR 71 / PyroFit HBRR 72	-/1/-	-/1/-	-/1/-
FlexiClips zonder / met PerfectClean / PyroFit	1 paar /-/-	1 paar /-/-	1 paar /-/-
Uitneembare zijsteunen zonder / met PerfectClean / PyroFit	-/1 paar /-	-/1 paar /-	-/1 paar /-
Indicatieve marktprijs			
PureLine - Roestvrij staal CleanSteel (CS)	€ 1.199	€ 1.499	€ 1.449
VitroLine - Obsidiaanzwart (OSBW)	€ 1.299	€ 1.599	€ 1.549
VitroLine - Grafietgrijs (GRGR)	€ 1.299	€ 1.599	€ 1.549
VitroLine - Brilljantwit (BW)	-	-	€ 1.549

Inbouwovens

(60 cm hoog)

PureLine & VitroLine

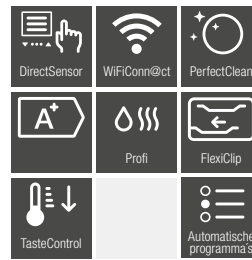
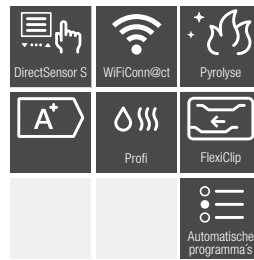

	H 7264 BP	H 7460 B	H 7460 BP
Basiskennmerken			
Volume ovenruimte	76 liter	76 liter	76 liter
Aantal inschuifniveaus	5	5	5
Bediening	DirectSensor S	DirectSensor	DirectSensor
Temperatuurbereik	30°C - 300°C	30°C - 300°C	30°C - 300°C
Verlichting	1 halogeenlamp	1 ledlamp	1 ledlamp
Pyrolysereniging	✓	-	✓
Spijzenthermometer / draadloze spijzenthermometer	-/-	-/-	-/-
Hetelucht Plus / Eco-hetelucht / intensief bakken / ontdooien	✓/✓/✓/✓	✓/✓/✓/✓	✓/✓/✓/✓
Boven- en onderwarmte / onderwarmte / bovenwarmte	✓/✓/-	✓/✓/-	✓/✓/-
Grill / kleine grill / grill met luchtcirculatie	✓/-/✓	✓/-/✓	✓/-/✓
Profi-functie	✓	✓	✓
Braadautomaat / garen op lage temperatuur	✓/-	✓/-	✓/-
Automatische programma's (aantal)	Tot 30	Tot 80	Tot 80
Energie-efficiëntieklasse (A+++ -D)	A+	A+	A+
Restwarmtebenutting	-	✓	✓
Afmetingen in mm (b x h x d)	560 - 568 x 590 - 595 x 550	560 - 568 x 590 - 595 x 550	560 - 568 x 590 - 595 x 550
Miele-kenmerken			
TasteControl	-	✓	✓
MotionReact	-	-	-
FoodView	-	-	-
SoftOpen / SoftClose	✓/✓	✓/✓	✓/✓
Crisp-functie	-	✓	✓
Miele@home / MobileControl / WiFiConn@ct / RemoteService	✓/✓/✓/✓	✓/✓/✓/✓	✓/✓/✓/✓
Tijdsgestuurde stoompuncties bij profi	-	✓	✓
Display			
Verzinkbare knoppen	-	-	-
Datumweergave / uurweergave / kookwekker	-/✓/✓	✓/✓/✓	✓/✓/✓
Programmering begin / einde / duur bereidingstijd	✓/✓/✓	✓/✓/✓	✓/✓/✓
Reële / gewenste / voorgeprogrammeerde temperatuur	✓/✓/✓	✓/✓/✓	✓/✓/✓
Eigen programma's / individuele instellingen	-/✓	20/✓	20/✓
Onderhoudsgemak			
Ovenruimte met PerfectClean en katalytische achterwand	-	✓	-
Pyrolysereniging (zelfreiniging)	✓	-	✓
Katalysator verwarmd / niet verwarmd	-/✓	-/-	-/✓
CleanGlass-deur	✓	✓	✓
Veiligheid			
Koelsysteem met koel front (maximum 65°C)	✓	✓	✓
Veiligheidsuitschakeling / ingebruiknamebeveiliging	✓/✓	✓/✓	✓/✓
Technische gegevens			
Aansluitwaarde in kW / spanning in V / zekering in A	3,6 kW / 220-240 V / 16 A	3,5 kW / 220-240 V / 16 A	3,6 kW / 220-240 V / 16 A
Meegeleverde accessoires			
Bakplaat HBB 71 / bakplaat met gaatjes & PerfectClean HBBL 71	1/-	1/-	1/-
Universele bakplaat met PerfectClean HUBB 71	1	1	1
Braadrooster zonder / met PerfectClean HBBR 71 / PyroFit HBBR 72	-/1/-	-/1/-	-/1/-
FlexiClips zonder / met PerfectClean / PyroFit	1 paar /-/-	-/ 1 paar/-	-/- /1 paar
Uitneembare zijsteunen zonder / met PerfectClean / PyroFit	- /1 paar/-	-/ 1 paar /-	-/- /1 paar
Indicatieve marktprijs			
PureLine - Roestvrij staal CleanSteel (CS)	€ 1.769	€ 1.749	€ 2.049
VitroLine - Obsidiaanzwart (OBSW)	€ 1.869	€ 1.849	€ 2.149
VitroLine - Grafietgrijs (GRGR)	€ 1.869	€ 1.849	€ 2.149
VitroLine - Briljantwit (BW)	€ 1.869	-	-

Inbouwovens

(60 cm hoog)

PureLine & VitroLine



	H 7464 BP	H 7660 BP	H 7860 BP
Basiskenmerken			
Volume ovenruimte	76 liter	76 liter	76 liter
Aantal inschuifniveaus	5	5	5
Bediening	DirectSensor	M Touch S	M Touch
Temperatuurbereik	30°C - 300°C	30°C - 300°C	30°C - 300°C
Verlichting	1 ledlamp	BrilliantLight	BrilliantLight
Pyrolyse reiniging	✓	✓	✓
Spijzen thermometer / draadloze spijzen thermometer	✓/-	✓/-	-/✓
Hetelucht Plus / Eco-hetelucht / intensief bakken / ontdooien	✓/✓/✓/✓	✓/✓/✓/✓	✓/✓/✓/✓
Boven- en onderwarmte / onderwarmte / bovenwarmte	✓/✓/-	✓/✓/✓	✓/✓/✓
Grill / kleine grill / grill met luchtcirculatie	✓/-/✓	✓/✓/✓	✓/✓/✓
Profi-functie	✓	✓	✓
Braadautomaat / garen op lage temperatuur	✓/-	✓/✓	✓/✓
Automatische programma's (aantal)	Tot 80	Tot 120	Tot 120
Energie-efficiëntieklasse (A+++ -D)	A+	A+	A+
Restwarmtebenutting	✓	✓	✓
Afmetingen in mm (b x h x d)	560 - 568 x 590 - 595 x 550	560 - 568 x 590 - 595 x 550	560 - 568 x 590 - 595 x 550
Miele-kenmerken			
TasteControl	✓	✓	✓
MotionReact	-	✓	✓
FoodView	-	-	✓
SoftOpen / SoftClose	✓/✓	✓/✓	✓/✓
Crisp-functie	✓	✓	✓
Miele@home / MobileControl / WiFiConn@ct / RemoteService	✓/✓/✓/✓	✓/✓/✓/✓	✓/✓/✓/✓
Tijdsgestuurde stoompuncties bij profi	✓	✓	✓
Display			
Verzinkbare knoppen	-	-	-
Datumweergave / uurweergave / kookwekker	✓/✓/✓	✓/✓/✓	✓/✓/✓
Programmering begin / einde / duur bereidingstijd	✓/✓/✓	✓/✓/✓	✓/✓/✓
Reële / gewenste / voorgeprogrammeerde temperatuur	✓/✓/✓	✓/✓/✓	✓/✓/✓
Eigen programma's / individuele instellingen	20/✓	20/✓	20/✓
Onderhoudsgemak			
Ovenruimte met PerfectClean en katalytische achterwand	-	-	-
Pyrolyse reiniging (zelfreiniging)	✓	✓	✓
Katalysator verwarmd / niet verwarmd	-/✓	✓/-	✓/-
CleanGlass-deur	✓	✓	✓
Veiligheid			
Koelsysteem met koel front (maximum 65°C)	✓	✓	✓
Veiligheidsuitschakeling / ingebruiknamebeveiliging	✓/✓	✓/✓	✓/✓
Technische gegevens			
Aansluitwaarde in kW / spanning in V / zekering in A	3,6 kW / 220-240 V / 16 A	3,7 kW / 220-240 V / 16 A	3,7 kW / 220-240 V / 16 A
Meegleverde accessoires			
Bakplaat HBB 71 / bakplaat met gaatjes & PerfectClean HBBL 71	1/-	1/-	1/-
Universele bakplaat met PerfectClean HUBB 71	1	1	1
Braadrooster zonder / met PerfectClean HBBR 71 / PyroFit HBBR 72	-/-/1	-/-/1	-/-/1
FlexiClips zonder / met PerfectClean / PyroFit	-/- /1 paar	-/- /1 paar	-/- /1 paar
Uitneembare zijsteunen zonder / met PerfectClean / PyroFit	-/- /1 paar	-/- /1 paar	-/- /1 paar
Indicatieve marktprijs			
PureLine - Roestvrij staal CleanSteel (CS)	€ 2.249	€ 2.699	€ 3.499
VitroLine - Obsidiaanzwart (OBSW)	€ 2.349	€ 2.799	€ 3.599
VitroLine - Grafietgrijs (GRGR)	€ 2.349	€ 2.799	€ 3.599
VitroLine - Brilljantwit (BW)	-	-	-

Inbouwovens

(45 cm hoog)

PureLine & VitroLine

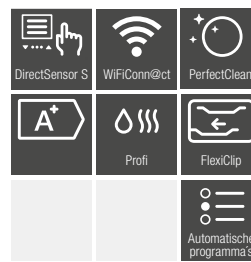
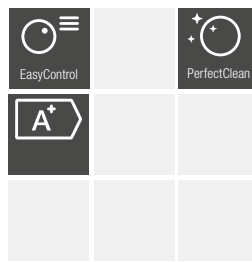

	H 2840 B	H 7244 B	H 7244 BP
Basiskenmerken			
Volume ovenruimte	49 liter	49 liter	49 liter
Aantal inschuifniveaus	3	3	3
Bediening	EasyControl	DirectSensor S	DirectSensor S
Temperatuurbereik	30°C - 250°C	30°C - 300°C	30°C - 300°C
Verlichting	1 halogeenlamp	1 halogeenlamp	1 halogeenlamp
Pyrolysereiniging	-	-	✓
Spijzenthermometer / draadloze spijzenthermometer	-/-	-/-	-/-
Hetelucht Plus / Eco-hetelucht / intensief bakken / ontdooien	✓/✓/✓/✓	✓/✓/✓/✓	✓/✓/✓/✓
Boven- en onderwarmte / onderwarmte / bovenwarmte	✓/✓/-	✓/✓/-	✓/✓/-
Grill / kleine grill / grill met luchtcirculatie	✓/-/✓	✓/-/✓	✓/-/✓
Profi-functie	-	✓	✓
Braadautomaat / garen op lage temperatuur	-/-	✓/-	✓/-
Automatische programma's (aantal)	0	Tot 30	Tot 30
Energie-efficiëntieklasse (A+++ -D)	A+	A+	A+
Restwarmtebenutting	✓	✓	✓
Afmetingen in mm (b x h x d)	560 - 568 x 450 - 452 x 550	560 - 568 x 450 - 452 x 550	560 - 568 x 450 - 452 x 550
Miele-kenmerken			
TasteControl	-	-	-
MotionReact	-	-	-
FoodView	-	-	-
SoftOpen / SoftClose	✓/✓	✓/✓	✓/✓
Crisp-functie	-	-	-
Miele@home / MobileControl / WiFiConn@ct / RemoteService	-/-/-/-	✓/✓/✓/✓	✓/✓/✓/✓
Tijdsgestuurde stoompuncties bij profi	-	-	✓
Display			
Verzinkbare knoppen	✓	-	-
Datumweergave / uurweergave / kookwekker	-/✓/✓	-/✓/✓	-/✓/✓
Programmering begin / einde / duur bereidingstijd	-/✓/✓	✓/✓/✓	✓/✓/✓
Reële / gewenste / voorgeprogrammeerde temperatuur	✓/✓/✓	✓/✓/✓	✓/✓/✓
Eigen programma's / individuele instellingen	-/✓	-/✓	-/✓
Onderhoudsgemak			
Ovenruimte met PerfectClean en katalytische achterwand	✓	✓	-
Pyrolysereiniging (zelfreiniging)	-	-	✓
Katalysator verwarmd / niet verwarmd	-/-	-/-	-/✓
CleanGlass-deur	✓	✓	✓
Veiligheid			
Koelsysteem met koel front (maximum 65°C)	✓	✓	✓
Veiligheidsuitschakeling / ingebruiknamebeveiliging	✓/✓	✓/✓	✓/✓
Technische gegevens			
Aansluitwaarde in kW / spanning in V / zekering in A	3,2 kW / 220-240 V / 16 A	3,2 kW / 220-240 V / 16 A	3,2 kW / 220-240 V / 16 A
Meegeleverde accessoires			
Bakplaat HBB 71 / bakplaat met gaatjes & PerfectClean HBBL 71	1/-	1/-	1/-
Universele bakplaat met PerfectClean HUBB 71	1	1	1
Braadrooster zonder / met PerfectClean HBBR 71 / PyroFit HBRR 72	1/-/-	-/1/-	-/-/1
FlexiClips zonder / met PerfectClean / PyroFit	1 paar /-/-	1 paar /-/-	-/-/ 1 paar
Uitneembare zijsteunen zonder / met PerfectClean / PyroFit	1 paar /-/-	-/1paar/-	-/-/ 1 paar
Indicatieve marktprijs			
PureLine - Roestvrij staal CleanSteel (CS)	€ 899	€ 1.399	€ 1.749
VitroLine - Obsidiaanzwart (OBSW)	-	€ 1.499	€ 1.849
VitroLine - Grafietgrijs (GRGR)	-	€ 1.499	€ 1.849
VitroLine - Brillantwit (BW)	-	€ 1.499	€ 1.849

Inbouwovens

(45 cm hoog)

PureLine & VitroLine



H 7440 B

H 7840 BP

Basiskenmerken	H 7440 B	H 7840 BP
Volume ovenruimte	49 liter	49 liter
Aantal inschuifniveaus	3	3
Bediening	DirectSensor	M Touch
Temperatuurbereik	30°C - 300°C	30°C - 300°C
Verlichting	1 ledlamp	BrilliantLight
Pyrolysereiniging	-	✓
Spijzen thermometer / draadloze spijzen thermometer	-/-	✓/-
Hetelucht Plus / Eco-hetelucht / intensief bakken / ontdooien	✓/✓/✓/✓	✓/✓/✓/✓
Boven- en onderwarmte / onderwarmte / bovenwarmte	✓/✓/-	✓/✓/✓
Grill / kleine grill / grill met luchtcirculatie	✓/-/✓	✓/✓/✓
Profi-functie	✓	✓
Braadautomaat / garen op lage temperatuur	✓/-	✓/✓
Automatische programma's (aantal)	Tot 80	Tot 120
Energie-efficiëntieklasse (A+++ -D)	A+	A+
Restwarmtebenutting	✓	✓
Afmetingen in mm (b x h x d)	560 - 568 x 450 - 452 x 550	560 - 568 x 450 - 452 x 550
Miele-kenmerken		
TasteControl	✓	✓
MotionReact	-	✓
FoodView	-	✓
SoftOpen / SoftClose	✓/✓	✓/✓
Crisp-functie	✓	✓
Miele@home / MobileControl / WiFiConn@ct / RemoteService	✓/✓/✓/✓	✓/✓/✓/✓
Tijdsgestuurde stoompuncties bij profi	✓	✓
Display		
Verzinkbare knoppen	-	-
Datumweergave / uurweergave / kookwekker	✓/✓/✓	✓/✓/✓
Programmering begin / einde / duur bereidingstijd	✓/✓/✓	✓/✓/✓
Reële / gewenste / voorgeprogrammeerde temperatuur	✓/✓/✓	✓/✓/✓
Eigen programma's / individuele instellingen	20/✓	20/✓
Onderhoudsgemak		
Ovenruimte met PerfectClean en katalytische achterwand	✓	-
Pyrolysereiniging (zelfreiniging)	-	✓
Katalysator verwarmd / niet verwarmd	-/-	✓/-
CleanGlass-deur	✓	✓
Veiligheid		
Koelsysteem met koel front (maximum 65°C)	✓	✓
Veiligheidsuitschakeling / ingebruiknamebeveiliging	✓/✓	✓/✓
Technische gegevens		
Aansluitwaarde in kW / spanning in V / zekering in A	3,2 kW / 220-240 V / 16 A	3,2 kW / 220-240 V / 16 A
Meegeleverde accessoires		
Bakplaat HBB 71 / bakplaat met gaatjes & PerfectClean HBBL 71	1/-	1/-
Universele bakplaat met PerfectClean HUBB 71	1	1
Braadrooster zonder / met PerfectClean HBBR 71 / PyroFit HBRR 72	-/1/-	-/-/ 1
FlexiClips zonder / met PerfectClean / PyroFit	- / 1 paar /-	-/-/ 1 paar
Uitneembare zijsteunen zonder / met PerfectClean / PyroFit	- / 1 paar /-	-/-/ 1 paar
Indicatieve marktprijs		
PureLine - Roestvrij staal CleanSteel (CS)	€ 1.699	€ 3.499
VitroLine - Obsidiaanzwart (OBSW)	€ 1.799	€ 3.599
VitroLine - Grafietgrijs (GRGR)	€ 1.799	€ 3.599
VitroLine - Brilljantwit (BW)	-	-

Inbouwovens

(90 cm breed)

PureLine

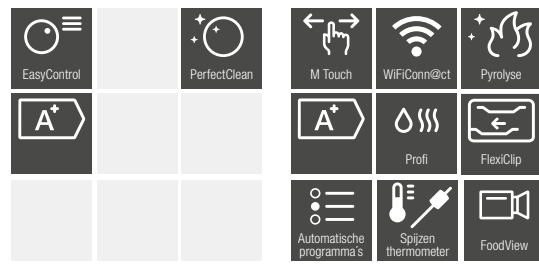

	H 2890 B	H 7890 BP
Basiskenmerken		
Volume ovenruimte	90 liter	90 liter
Aantal inschuifniveaus	3	3
Bediening	EasyControl	M Touch
Temperatuurbereik	50°C - 270°C	30°C - 300°C
Verlichting	2 halogeenlampen	BrilliantLight
Pyrolyse reiniging	-	✓
Spijzen thermometer / draadloze spijzen thermometer	-/-	-/✓
Hetelucht Plus / Eco-hetelucht / intensief bakken / ontdooien	✓/✓/✓/✓	✓/✓/✓/✓
Boven- en onderwarmte / onderwarmte / bovenwarmte	✓/✓/-	✓/✓/✓
Grill / kleine grill / grill met luchtcirculatie	✓/-/✓	✓/✓/✓
Profi-functie	-	✓
Braadautomaat / garen op lage temperatuur	-/-	✓/✓
Automatische programma's (aantal)	0	Tot 120
Energie-efficiëntieklasse (A+++ -D)	A	A
Restwarmtebenutting	-	✓
Afmetingen in mm (b x h x d)	860 x 517 x 550	860 x 517 x 550
Miele-kenmerken		
TasteControl	-	-
MotionReact	-	✓
FoodView	-	✓
SoftOpen / SoftClose	✓/✓	✓/✓
Crisp-functie	-	✓
Miele@home / MobileControl / WiFiConn@ct / RemoteService	-/-/-/-	✓/✓/✓/✓
Tijdsgestuurde stoompuntes bij profi	-	✓
Display		
Verzinkbare knoppen	✓	-
Datumweergave / uurweergave / kookwekker	-/✓/✓	✓/✓/✓
Programmering begin / einde / duur bereidingstijd	-/✓/✓	✓/✓/✓
Reële / gewenste / voorgeprogrammeerde temperatuur	-/-/-	✓/✓/✓
Eigen programma's / individuele instellingen	-/✓	20/✓
Onderhoudsgemak		
Ovenruimte met PerfectClean en katalytische achterwand	✓	-
Pyrolyse reiniging (zelfreiniging)	-	✓
Katalysator verwarmd / niet verwarmd	-/-	✓/-
CleanGlass-deur	✓	✓
Veiligheid		
Koelsysteem met koel front (maximum 65°C)	✓	✓
Veiligheidsuitschakeling / ingebruiknamebeveiliging	✓/✓	✓/✓
Technische gegevens		
Aansluitwaarde in kW / spanning in V / zekering in A	3,7 kW / 220-240 V / 16 A	5,6 kW / 220-240 V / 16 A
Meegeleverde accessoires		
Bakplaat HBB 71 / bakplaat met gaatjes & PerfectClean HBBL 71	1/-	1/-
Universele bakplaat met PerfectClean HUBB 71	1	1
Braadrooster zonder / met PerfectClean HBBR 71 / PyroFit HBRR 72	1/-/-	-/-/1
FlexiClips zonder / met PerfectClean / PyroFit	-/-/-	-/-/ 1 paar
Uitneembare zijsteunen zonder / met PerfectClean / PyroFit	1 paar /-/-	-/-/ 1 paar
Indicatieve marktprijs		
PureLine - Roestvrij staal CleanSteel (CS)	€ 3.699	€ 6.999
VitroLine - Obsidiaanzwart (OBSW)	-	-
VitroLine - Grafietgrijs (GRGR)	-	-
VitroLine - Briljantwit (BW)	-	-

Inbouwovens

(60 cm hoog)

ArtLine

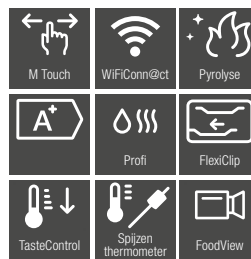

H 7464 BPX

H 7860 BPX

Basiskenmerken	H 7464 BPX	H 7860 BPX
Volume ovenruimte	76 liter	76 liter
Aantal inschuifniveaus	5	5
Bediening	DirectSensor	M Touch
Temperatuurbereik	30°C - 300°C	30°C - 300°C
Verlichting	1 ledlamp	BrilliantLight
Pyrolysereiniging	✓	✓
Spijzen thermometer / draadloze spijzen thermometer	✓/-	-/✓
Hetelucht Plus / Eco-hetelucht / intensief bakken / ontdooien	✓/✓/✓/✓	✓/✓/✓/✓
Boven- en onderwarmte / onderwarmte / bovenwarmte	✓/✓/-	✓/✓/✓
Grill / kleine grill / grill met luchtcirculatie	✓/-/✓	✓/✓/✓
Profi-functie	✓	✓
Braadautomaat / garen op lage temperatuur	✓/-	✓/✓
Automatische programma's (aantal)	Tot 80	Tot 120
Energie-efficiëntieklasse (A+++ -D)	A+	A+
Restwarmtebenutting	✓	✓
Afmetingen in mm (b x h x d)	560 - 568 x 590 - 595 x 550	560 - 568 x 590 - 595 x 550
Miele-kenmerken		
TasteControl	✓	✓
MotionReact	-	✓
FoodView	-	✓
SoftOpen / SoftClose	✓/✓	✓/✓
Crisp-functie	✓	✓
Miele@home / MobileControl / WiFiConn@ct / RemoteService	✓/✓/✓/✓	✓/✓/✓/✓
Tijdsgestuurde stoompuncties bij profi	✓	✓
Display		
Verzinkbare knoppen	-	-
Datumweergave / uurweergave / kookwekker	-/✓/✓	✓/✓/✓
Programmering begin / einde / duur bereidingstijd	-/✓/✓	✓/✓/✓
Reële / gewenste / voorgeprogrammeerde temperatuur	-/-/-	✓/✓/✓
Eigen programma's / individuele instellingen	-/✓	20/✓
Onderhoudsgemak		
Ovenruimte met PerfectClean en katalytische achterwand	-	-
Pyrolysereiniging (zelfreiniging)	✓	✓
Katalysator verwarmd / niet verwarmd	-/✓	✓/-
CleanGlass-deur	✓	✓
Veiligheid		
Koelsysteem met koel front (maximum 65°C)	✓	✓
Veiligheidsuitschakeling / ingebruiknamebeveiliging	✓/✓	✓/✓
Technische gegevens		
Aansluitwaarde in kW / spanning in V / zekering in A	3,6 kW / 220-240 V / 16 A	3,7 kW / 220-240 V / 16 A
Meegeleverde accessoires		
Bakplaat HBB 71 / bakplaat met gaatjes & PerfectClean HBBL 71	1/-	1/-
Universele bakplaat met PerfectClean HUBB 71	1	1
Braadrooster zonder / met PerfectClean HBBR 71 / PyroFit HBBR 72	-/-/ 1	-/-/ 1
FlexiClips zonder / met PerfectClean / PyroFit	-/-/ 1 paar	-/-/ 1 paar
Uitneembare zijsteunen zonder / met PerfectClean / PyroFit	-/-/ 1 paar	-/-/ 1 paar
Indicatieve marktprijs		
Obsidiaanzwart (OB SW)	€ 2.449	€ 3.699
Grafietgrijs (GR GR)	€ 2.449	€ 3.699

Inbouwovens

(45 cm hoog)

ArtLine



H 7440 BPX

H 7840 BPX

Basiskenmerken	H 7440 BPX	H 7840 BPX
Volume ovenruimte	49 liter	49 liter
Aantal inschuifniveaus	3	3
Bediening	DirectSensor	M Touch
Temperatuurbereik	30°C - 300°C	30°C - 300°C
Verlichting	1 ledlamp	BrilliantLight
Pyrolysereiniging	✓	✓
Spizenthermometer / draadloze spizenthermometer	-/-	-/✓
Hetelucht Plus / Eco-hetelucht / intensief bakken / ontdooien	✓/✓/✓/✓	✓/✓/✓/✓
Boven- en onderwarmte / onderwarmte / bovenwarmte	✓/✓/-	✓/✓/✓
Grill / kleine grill / grill met luchtcirculatie	✓/-/✓	✓/✓/✓
Profi-functie	✓	✓
Braadautomaat / garen op lage temperatuur	✓/-	✓/✓
Automatische programma's (aantal)	Tot 80	Tot 120
Energie-efficiëntieklasse (A+++ -D)	A+	A+
Restwarmtebenutting	✓	✓
Afmetingen in mm (b x h x d)	560 - 568 x 450 - 452 x 550	560 - 568 x 450 - 452 x 550
Miele-kenmerken		
TasteControl	✓	✓
MotionReact	-	✓
FoodView	-	✓
SoftOpen / SoftClose	✓/✓	✓/✓
Crisp-functie	✓	✓
Miele@home / MobileControl / WiFiConn@ct / RemoteService	✓/✓/✓/✓	✓/✓/✓/✓
Tijdsgestuurde stoompuncties bij profi	✓	✓
Display		
Verzinkbare knoppen	-	-
Datumweergave / uurweergave / kookwekker	✓/✓/✓	✓/✓/✓
Programmering begin / einde / duur bereidingstijd	✓/✓/✓	✓/✓/✓
Reële / gewenste / voorgeprogrammeerde temperatuur	✓/✓/✓	✓/✓/✓
Eigen programma's / individuele instellingen	20/✓	20/✓
Onderhoudsgemak		
Ovenruimte met PerfectClean en katalytische achterwand	-	-
Pyrolysereiniging (zelfreiniging)	✓	✓
Katalysator verwarmd / niet verwarmd	-/✓	✓/-
CleanGlass-deur	✓	✓
Veiligheid		
Koelsysteem met koel front (maximum 65°C)	✓	✓
Veiligheidsuitschakeling / ingebruiknamebeveiliging	✓/✓	✓/✓
Technische gegevens		
Aansluitwaarde in kW / spanning in V / zekering in A	3,2 kW / 220-240 V / 16 A	3,2 kW / 220-240 V / 16 A
Meegeleverde accessoires		
Bakplaat HBB 71 / bakplaat met gaatjes & PerfectClean HBBL 71	1/-	1/-
Universele bakplaat met PerfectClean HUBB 71	1	1
Braadrooster zonder / met PerfectClean HBBR 71 / PyroFit HBBR 72	-/-/ 1	-/-/ 1
FlexiClips zonder / met PerfectClean / PyroFit	-/-/ 1 paar	-/-/ 1 paar
Uitneembare zijsteunen zonder / met PerfectClean / PyroFit	-/-/ 1 paar	-/-/ 1 paar
Indicatieve marktprijs		
Obsidiaanzwart (OBSW)	€ 2.199	€ 3.699
Grafietgrijs (GRGR)	€ 2.199	€ 3.699



OVENS MET MICROGOLFOVEN

De opvallendste kenmerken* op een rijtje

Exclusief Miele

Automatische programma's

Lekkere gerechten in een handomdraai. Brood, gebak of vlees – alles wordt volledig automatisch bereid.

Spijzethermometer

Comfortabele controle: de resttijdweergave geeft aan wanneer uw gerecht perfect gegaard is.

Quick & Gentle – microgolfovenelementen

Met de nieuwe Quick & Gentle combineert u de conventionele ovenverwarming voor het eerst met de perfect instelbare microgolfovenelementen – helemaal zoals u het wilt. Dat resulteert in een kortere bereidingsduur en volledig naar uw smaak gegaarde gerechten. U kunt daarbij de innovatieve invertertechnologie gebruiken voor nog meer flexibiliteit bij de bereiding van uw dagelijkse kost.

3-in-1

Eén enkel toestel levert u het perfecte menu op. U kiest zelf of u de microgolf-, oven- of combinatieprogramma's gebruikt.

Roestvrijstalen bereidingsruimte met PerfectClean en linnenstructuur

Eenvoudige reiniging: het speciale oppervlak met linnenstructuur is krasbestendig en heeft een PerfectClean-laag.



Inbouwovens met microgolfoven

PureLine & VitroLine

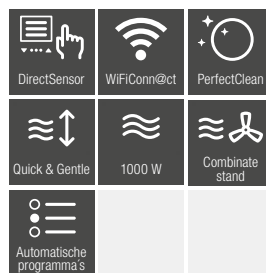
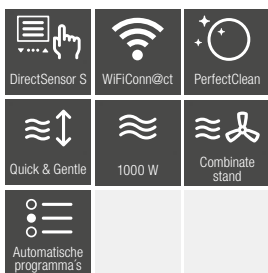

H 7240 BM

H 7440 BM

H 7640 BM

Basiskenmerken	H 7240 BM	H 7440 BM	H 7640 BM
Volume ovenruimte	43 liter	43 liter	43 liter
Aantal inschuifniveaus	3	3	3
Bediening	DirectSensor S	DirectSensor	M Touch S
Temperatuurbereik oven	30°C - 250°C	30°C - 250°C	30°C - 250°C
Vermogens microgolf in W	80/150/300/450/600/850/1000	80/150/300/450/600/850/1000	80/150/300/450/600/850/1000
Verlichting	1 ledlamp	1 ledlamp	1 ledlamp
Spijzen thermometer	-	-	✓
Hetelucht Plus / eco-hetelucht / ontdooien	✓/✓/✓	✓/✓/✓	✓/✓/✓
Boven- en onderwarmte / onderwarmte / intensief bakken	-/-/-	-/-/-	✓/✓/✓
Grill / grill met luchtcirculatie	✓/✓	✓/✓	✓/✓
Automatische programma's (aantal)	Tot 30	Tot 80	Tot 120
Braadautomaat / garen op lage temperatuur	✓/-	✓/-	✓/✓
Microgolf met Hetelucht Plus / braadautomaat	✓/✓	✓/✓	✓/✓
Restwarmtebenutting	-	✓	✓
Afmetingen in mm (b x h x d)	560 - 568 x 450 - 452 x 550	560 - 568 x 450 - 452 x 550	560 - 568 x 450 - 452 x 550
Miele-kenmerken			
Quick & Gentle	✓	✓	✓
Warmhouden / crisp-functie	✓/-	✓/-	✓/✓
SoftOpen / SoftClose	✓/✓	✓/✓	✓/✓
Miele@home / MobileControl / WiFiConn@ct / RemoteService	✓/✓/✓/✓	✓/✓/✓/✓	✓/✓/✓/✓
Popcorn-functie	✓	✓	✓
Display			
Datumweergave / uurweergave / kookwekker	-/✓/✓	✓/✓/✓	✓/✓/✓
Programmering begin / einde / duur bereidingstijd	✓/✓/✓	✓/✓/✓	✓/✓/✓
Reële / gewenste / voorgeprogrammeerde temperatuur	✓/✓/✓	✓/✓/✓	✓/✓/✓
Eigen programma's / individuele instellingen	-/✓	20/✓	20/✓
Onderhoudsgemak			
Roestvrijstalen ovenruimte met linnenstructuur en PerfectClean	✓	✓	✓
CleanGlass-deur	✓	✓	✓
Veiligheid			
Koelsysteem met koel front	✓	✓	✓
Veiligheidsuitschakeling / ingebruiknamebeveiliging	✓/✓	✓/✓	✓/✓
Technische gegevens			
Aansluitwaarde in kW	2,2 kW	2,2 kW	2,2 kW
Spanning in V	220 - 240 V	220 - 240 V	220 - 240 V
Zekering in A	16 A	16 A	16 A
Meegeleverde accessoires			
Glazen schaal HGS 100	1	1	1
Braadrooster met PerfectClean	1	1	1
Indicatieve marktprijs			
PureLine - Roestvrij staal CleanSteel (CS)	€ 1.499	€ 1.899	€ 2.299
VitroLine - Obsidiaanzwart (OSBW)	€ 1.599	€ 1.999	€ 2.399
VitroLine - Grafietgrijs (GRGR)	€ 1.599	€ 1.999	€ 2.399
VitroLine - Brijlantwit (BW)	€ 1.599	-	-

Inbouwovens met microgolfoven

PureLine & VitroLine



H 7840 BM

Basiskenmerken	
Volume ovenruimte	43 liter
Aantal inschuifniveaus	3
Bediening	M Touch
Temperatuurbereik oven	30°C - 250°C
Vermogens microgolf in W	80/150/300/450/600/850/1000
Verlichting	1 ledlamp
Spijzen thermometer	✓
Hetelucht Plus / eco-hetelucht / ontdooien	✓/✓/✓
Boven- en onderwarmte / onderwarmte / intensief bakken	✓/✓/✓
Grill / grill met luchtcirculatie	✓/✓
Automatische programma's (aantal)	Tot 120
Braadautomaat / garen op lage temperatuur	✓/✓
Microgolf met Hetelucht Plus / braadautomaat	✓/✓
Restwarmtebenutting	✓
Afmetingen in mm (b x h x d)	560 - 568 x 450 - 452 x 550
Miele-kenmerken	
Quick & Gentle	✓
Warmhouden / crisp-functie	✓/✓
SoftOpen / SoftClose	✓/✓
Miele@home / MobileControl / WiFiConn@ct / RemoteService	✓/✓/✓/✓
Popcorn-functie	✓
Display	
Datumweergave / uurweergave / kookwekker	✓/✓/✓
Programmering begin / einde / duur bereidingstijd	✓/✓/✓
Reële / gewenste / voorgeprogrammeerde temperatuur	✓/✓/✓
Eigen programma's / individuele instellingen	20/✓
Onderhoudsgemak	
Roestvrijstalen ovenruimte met linnenstructuur en PerfectClean	✓
CleanGlass-deur	✓
Veiligheid	
Koelsysteem met koel front	✓
Veiligheidsuitschakeling / ingebruiknamebeveiliging	✓/✓
Technische gegevens	
Aansluitwaarde in kW	3,2 kW
Spanning in V	220 - 240 V
Zekering in A	16 A
Meegeleverde accessoires	
Glazen schaal HGS 100	2
Braadrooster met PerfectClean	1
Indicatieve marktprijs	
PureLine - Roestvrij staal CleanSteel (CS)	€ 2.699
VitroLine - Obsidiaanzwart (OB SW)	€ 2.799
VitroLine - Grafietgrijs (GRGR)	€ 2.799
VitroLine - Briljantwit (BW)	-

Inbouwovens met microgolfoven

ArtLine

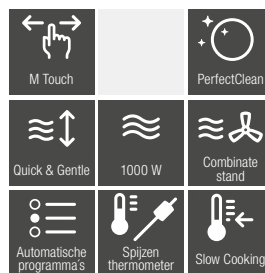
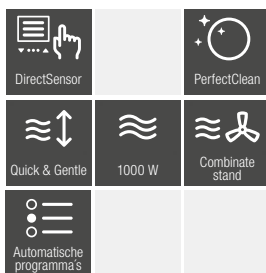

H 7440 BMX

H 7840 BMX

Basiskenmerken	H 7440 BMX	H 7840 BMX
Volume ovenruimte	43 liter	43 liter
Aantal inschuifniveaus	3	3
Bediening	DirectSensor	M Touch
Temperatuurbereik oven	30°C - 250°C	30°C - 250°C
Vermogens microgolf in W	80/150/300/450/600/850/1000	80/150/300/450/600/850/1000
Verlichting	1 ledlamp	1 ledlamp
Spijzen thermometer	-	✓
Hetelucht Plus / eco-hetelucht / ontdooien	✓/✓/✓	✓/✓/✓
Boven- en onderwarmte / onderwarmte / intensief bakken	-/-/-	✓/✓/✓
Grill / grill met luchtcirculatie	✓/✓	✓/✓
Automatische programma's (aantal)	Tot 80	Tot 120
Braadautomaat / garen op lage temperatuur	✓/-	✓/✓
Microgolf met Hetelucht Plus / braadautomaat	✓/✓	✓/✓
Restwarmtebenutting	✓	✓
Afmetingen in mm (b x h x d)	560 - 568 x 450 - 452 x 550	560 - 568 x 450 - 452 x 550
Miele-kenmerken		
Quick & Gentle	✓	✓
Warmhouden / crisp-functie	✓/-	✓/✓
SoftOpen / SoftClose	✓/✓	✓/✓
Miele@home / MobileControl / WiFiConn@ct / RemoteService	✓/✓/✓/✓	✓/✓/✓/✓
Popcorn-functie	✓	✓
Display		
Datumweergave / uurweergave / kookwekker	✓/✓/✓	✓/✓/✓
Programmering begin / einde / duur bereidingstijd	✓/✓/✓	✓/✓/✓
Reële / gewenste / voorgeprogrammeerde temperatuur	✓/✓/✓	✓/✓/✓
Eigen programma's / individuele instellingen	20/✓	20/✓
Onderhoudsgemak		
Roestvrijstalen ovenruimte met linnenstructuur en PerfectClean	✓	✓
CleanGlass-deur	✓	✓
Veiligheid		
Koelsysteem met koel front	✓	✓
Veiligheidsuitschakeling / ingebruiknamebeveiliging	✓/✓	✓/✓
Technische gegevens		
Aansluitwaarde in kW	2,2 kW	3,3 kW
Spanning in V	220 - 240 V	220 - 240 V
Zekering in A	16 A	16 A
Meegeleverde accessoires		
Glazen schaal HGS 100	1	2
Braadrooster met PerfectClean	1	1
Indicatieve marktprijs		
Obsidiaanzwart (OBSW)	€ 2.099	€ 2.899
Grafietgrijs (GRGR)	€ 2.099	€ 2.899



MICROGOLFOVENS

De opvallendste kenmerken* op een rijtje

Exclusief Miele

XL-bereidingsruimte

Met een bruikbaar volume van 46 liter biedt ons toestel met TopControl-bediening u alle ruimte voor creativiteit die u bovendien flexibel kunt invullen.



Automatische programma's

Tover moeiteloos gerechten op tafel! Stel eenvoudig het gewenste programma en bijvoorbeeld het gewicht in en de microgolfoven doet de rest.

Roestvrijstalen bereidingsruimte

Uitermate doeltreffend. De binnenruimte uit roestvrij staal zorgt voor een optimale verdeling van de golven in de oven en is eenvoudig schoon te maken.

EasySensor

Een heruitgevonden klassieker. Ook de SideControl-toestellen van Miele zijn nu met een touch-bediening uitgerust.

QuickStart-functie voor microgolf

Bespaar tijd en kies direct voor het hoogste microgolfvermogen zoals u gewoon bent.

Combinatiestand

Bespaar tijd en behaal betere resultaten door uw bereidingen gelijkmatig te laten garen en bruinen in de combinatiestand.

* naargelang het model

Draairichting van de deur

TopControl (TC)

Ga voor een perfect homogeen keukendesign. De Miele-microgolfovens met het bedieningspaneel bovenaan sluiten naadloos aan op het ontwerp van de andere Miele-inbouwtoestellen. U kunt in uw keuken integreren waar u maar wilt. De deur gaat – net als bij een traditionele oven – naar beneden open. Door de bediening aan de bovenkant hebt u meer binnenruimte.

SideControl (SC)

Ook onze toestellen met SideControl met een klassiek bedieningspaneel aan de zijkant passen perfect bij uw andere Miele-inbouwtoestellen.

U kunt de SideControl-inbouwtoestellen enkel verticaal combineren met andere Miele-apparatuur of afzonderlijk installeren. De deur opent zijdelings.

Functies

Onze microgolfovens zijn er niet enkel om gerechten op te warmen of te ontdooien, ze verrichten ware culinaire wonderen. Laat u verrassen door de verschillende mogelijkheden die uw Miele-microgolfoven u te bieden heeft.

Pure microgolfovens

Zelfs het solo-toestel overstijgt ongetwijfeld al uw verwachtingen. U warmt er bijvoorbeeld gemakkelijk een glas melk in op, u kunt er uw confituur mee laten inkoken, chocolade smelten, groenten garen, vis ontdooien of amandelen ontvellen.

Microgolfovens met grill

Een krokant korstje lukt ook in de microgolf. Met de geïntegreerde kwartsgrill kunt u uw bereidingen na het garen nog even gratineren. Of u gebruikt hem om te braden of te grillen. Uw toasts, groenten of scampi's smaken nog beter als ze knapperig en gegrild zijn. Er is niets lekkerders dan een ovenschotel met groentjes mét een heerlijke kaaskorst, toch?

Vrijstaande microgolfovens

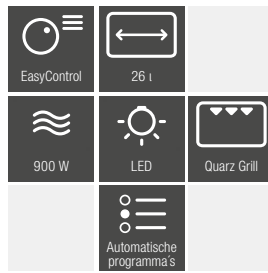

M 6012 SC

Basiskenmerken	
Volume ovenruimte	26 liter
Draaiplateau diameter in mm	325
Hoogte ovenruimte in mm	207
SideControl (SC) / TopControl (TC)	SC
Bediening	EasyControl
Vermogens microgolf in W	80/150/300/450/600/750/900
Vermogen grill in W	800
Verlichting	1 ledlamp
Opstelling bij ovens	Enkel verticaal
Afmetingen in mm (b x h x d)	520 x 305 x 422
Miele-kenmerken	
Kwartsgrill	✓
SoftOpen / SoftClose	- / -
Popcorn-functie	-
Display	
Uurweergave / kookwekker	✓ / ✓
Programmering einde / duur bereidingstijd	- / ✓
Quick-microgolf	✓
Automatische programma's	✓
Combinatiestand microgolf met grill	✓
Individuele instellingen	✓
Onderhoudsgemak	
Roestvrijstalen ovenruimte	✓
CleanGlass-deur	-
Veiligheid	
Koelsysteem met koel front	✓
Ingebruiknamebeveiliging	✓
Veiligheidsuitschakeling	✓
Technische gegevens	
Aansluitwaarde in kW	2,3 kW
Spanning in V	220 – 240 V
Zekering in A	10 A
Meegeleverde accessoires	
Grillrooster	1
Glazen schaal	1
Indicatieve marktprijs	
Roestvrij staal CleanSteel (CS)	€ 599

Inbouwmicrogolfovens

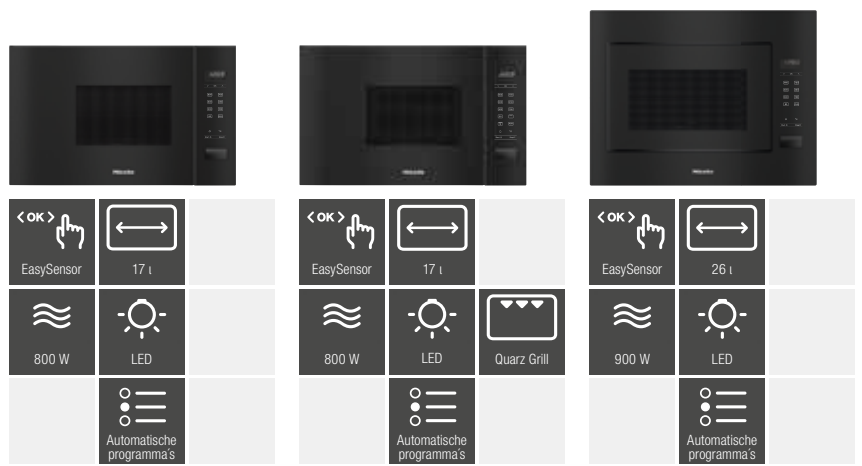

*Enkel in verticale opstelling te gebruiken.

	M 2230 SC*	M 2234 SC*	M 2240 SC*
Basiskenmerken			
Volume ovenruimte	17 liter	17 liter	26 liter
Draaiplateau diameter in mm	272	272	325
Hoogte ovenruimte in mm	202	202	207
SideControl (SC) / TopControl (TC)	SC	SC	SC
Bediening	EasySensor	EasySensor	EasySensor
Vermogens microgolf in W	80/150/300/450/600/750/800	80/150/300/450/600/750/800	80/150/300/450/600/750/900
Vermogen grill in W	–	800	–
Verlichting	1 ledlamp	1 ledlamp	1 ledlamp
Opstelling bij ovens	Enkel verticaal	Enkel verticaal	Enkel verticaal
Afmetingen in mm (b x h x d)	562 - 568 x 352 - 362 x 310	562 - 568 x 350 - 362 x 310	562 - 568 x 450 - 452 x 550
Miele-kenmerken			
Kwartsgrill	–	✓	–
SoftOpen / SoftClose	–/–	–/–	–/–
Popcorn-functie	–	–	–
Display			
Uurweergave / kookwekker	✓/✓	✓/✓	✓/✓
Programmering einde / duur bereidingstijd	–/✓	–/✓	–/✓
Quick-microgolf	✓	✓	✓
Automatische programma's	✓	✓	✓
Combinatiestand microgolf met grill	–	✓	–
Individuele instellingen	✓	✓	✓
Onderhoudsgemak			
Roestvrijstalen ovenruimte	✓	✓	✓
CleanGlass-deur	–	–	–
Veiligheid			
Koelsysteem met koel front	–	✓	–
Ingebruiknamebeveiliging	✓	✓	✓
Veiligheidsuitschakeling	✓	✓	✓
Technische gegevens			
Aansluitwaarde in kW	1,3 kW	1,3 kW	1,4 kW
Spanning in V	220 – 240 V	220 – 240 V	220 – 240 V
Zekering in A	10 A	10 A	10 A
Meegeleverde accessoires			
Grillrooster	–	1	–
Glazen schaal	–	1	–
Indicatieve marktprijs			
Obsidiaanzwart (OBSW)	€ 799	€ 849	€ 929

Inbouwmicrogolfovens

PureLine & VitroLine

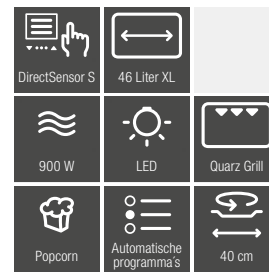
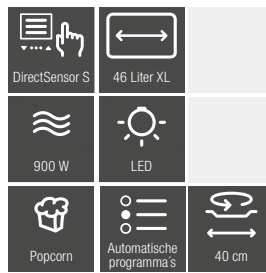

M 7240 TC

M 7244 TC

	M 7240 TC	M 7244 TC
Basiskenmerken		
Volume ovenruimte	46 liter	46 liter
Draaiplateau diameter in mm	406	406
Hoogte ovenruimte in mm	232	232
SideControl (SC) / TopControl (TC)	TC	TC
Bediening	DirectSensor S	DirectSensor S
Vermogens microgolf in W	80/150/300/450/600/750/900	80/150/300/450/600/750/900
Vermogen grill in W	–	1.500
Verlichting	1 ledlamp	1 ledlamp
Opstelling bij ovens	Verticaal en horizontaal	Verticaal en horizontaal
Afmetingen in mm (b x h x d)	562 - 568 x 450 - 452 x 550	562 - 568 x 450 - 452 x 550
Miele-kenmerken		
Kwartsgrill	–	✓
SoftOpen / SoftClose	✓/✓	✓/✓
Popcorn-functie	✓	✓
Display		
Uurweergave / kookwekker	✓/✓	✓/✓
Programmering einde / duur bereidingstijd	✓/✓	✓/✓
Quick-microgolf	✓	✓
Automatische programma's	✓	✓
Combinatiestand microgolf met grill	–	✓
Individuele instellingen	✓	✓
Onderhoudsgemak		
Roestvrijstalen ovenruimte	✓	✓
CleanGlass-deur	✓	✓
Veiligheid		
Koelsysteem met koel front	–	✓
Ingebruiknamebeveiliging	✓	✓
Veiligheidsuitschakeling	✓	✓
Technische gegevens		
Aansluitwaarde in kW	1,6 kW	1,6 kW
Spanning in V	220 – 240 V	220 – 240 V
Zekering in A	10 A	10 A
Meegeleverde accessoires		
Grillrooster	–	1
Glazen schaal	–	1
Indicatieve marktprijs		
PureLine - Roestvrij staal CleanSteel (CS)	€ 1.149	€ 1.349
VitroLine - Obsidiaanzwart (OB SW)	–	€ 1.449
VitroLine - Grafietgrijs (GRGR)	–	€ 1.449
VitroLine - Brillantwit (BW)	–	€ 1.449



KOFFIEMACHINES

De opvallendste kenmerken* op een rijtje

Inbouw of vrijstaand?

Het geschikte toestel afgestemd op uw behoefte

Naargelang de inrichting van uw keuken en uw eigen voorkeur laat Miele u de keuze tussen zijn inbouw- of vrijstaande koffiemachines. Zo vindt u altijd het geschikte toestel, perfect afgestemd op uw behoefte.

Perfect geïntegreerd

Een Miele-koffiemachine past perfect in een nis van 45 cm hoog. In een verticale of horizontale combinatie met andere inbouwtoestellen komt zo het volmaakte totaalplaatje tot stand. Het inbouwtoestel is daarnaast ook optioneel met leidingwateraansluiting verkrijgbaar. Door de rechtstreekse aansluiting op de waterleiding hoeft het waterreservoir niet manueel te worden bijgevuld

Exclusief Miele

CoffeeSelect

Met CoffeeSelect heeft u maar liefst drie bonenreservoirs. Zo kunt u kiezen om in de ochtend een sterke espresso te nemen, in de middag een heerlijke latte en 's avonds cafeïnevrij. Aan u de keuze.

AutoClean en AutoDescale

Voor de beste kwaliteit van elk kopje koffie is het schoonhouden van uw koffiemachine essentieel. Gelukkig gebeurt dat volledig automatisch. Met het plaatsen van cartridges in de koffiemachine worden de leidingen optimaal gereinigd en de machine regelmatig gespeld en ontkalkt.



CupSensor¹

De CupSensor herkent de hoogte van het kopje of glas en brengt de uitloop van de koffie automatisch in de juiste positie. Hierdoor wordt het spatten van koffie en melk voorkomen en is een perfecte koffietemperatuur en mooie cremalaag gegarandeerd. Na de bereiding gaat de schenktuit een centimeter naar boven zodat u het kopje gemakkelijk mee kunt nemen.

EasyClick-melksysteem

Het handige EasyClick-melksysteem kan heel snel en eenvoudig worden vastgeklit aan de voorzijde van het toestel. Dankzij de glazen melkkan ziet u in één oogopslag hoeveel melk er nog aanwezig is. De melkkan kan zo gemakkelijk in de koelkast geplaatst worden.

Om uw persoonlijke verwenmoment helemaal af te maken, heeft Miele een eigen koffiemelange ontwikkeld die volledig is afgestemd op uw koffiemachine. Zo krijgt u een onvergetelijke smaakervaring waarmee u uw ochtend, middag of avond altijd geslaagd afrondt.



¹⁾ Patent: EP 2454977 B1

Inbouwkoffiemachines

PureLine & VitroLine

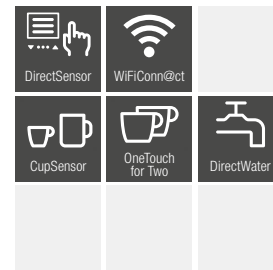
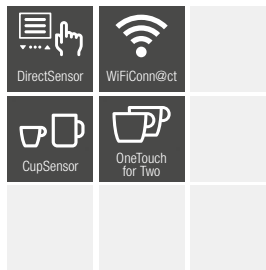

CVA 7440 **CVA 7445**

	CVA 7440	CVA 7445
Gebruiksvoordelen		
AromaticSystemFresh / CoffeeSelect	✓/–	✓/–
OneTouch-(for Two)-functie	✓	✓
Aroma-behoudend roestvrijstalen kegelmaalwerk / maalgraad instelbaar	✓/✓	✓/✓
Gebruikersprofielen programmeerbaar	10	10
Maalhoeveelheid / waterhoeveelheid / temperatuur programmeerbaar	✓/✓/✓	✓/✓/✓
Melkhoeveelheid / melkschuimhoeveelheid / bevochtigen programmeerbaar	✓/✓/✓	✓/✓/✓
Drankspecialiteiten		
Selecteerbare drankspecialiteiten instelbaar	20 - 300 ml	20 - 300 ml
Ristretto / espresso / koffie / lungo	✓/✓/✓/✓	✓/✓/✓/✓
Cappuccino / latte macchiato / cappuccino italiano	✓/✓/✓	✓/✓/✓
Espresso macchiato / caffè americano / long black	✓/✓/✓	✓/✓/✓
Flat white / café au lait / caffè Latte	✓/✓/✓	✓/✓/✓
Warme melk / melkschuim / warm water	✓/✓/✓	✓/✓/✓
Zwarte thee / kruiden thee / vruchten thee / groene thee	✓/✓/✓/✓	✓/✓/✓/✓
Witte thee / Japanse thee / chai latte	✓/✓/✓	✓/✓/✓
Koffiekan / theekan	✓/✓	✓/✓
DoubleShot-functie / dubbele afname	✓/✓	✓/✓
Expertmodus (verminderen hoeveelheid tijdens afname)	✓	✓
Bedieningsgemak		
Display / MultiLingua	DirectSensor / ✓	DirectSensor / ✓
CupSensor, motorisch in hoogte verstelbare dranktuit in mm	40 - 165 mm	40 - 165 mm
DirectWater (verswateraansluiting)	–	✓
PerformanceMode / MotionReact	✓/–	✓/–
MyMiele / help-functie / BrilliantLight / EasyClick-melkreservoir	–/– / ✓/✓	–/– / ✓/✓
ComfortDoor (110° - bij levering)/(zonder begrenzer van 175° mogelijk)	✓	✓
Twee uitneembare bonenreservoirs	300 g / 300 g	300 g / 300 g
Inhoud waterreservoir / melkreservoir	2.700 ml / 700 ml	2.700 ml / 700 ml
Inhoud reservoir voor koffiebezinsel bij 14 g / afdruipschaal	17 stuks / 1.600 ml	17 stuks / 1.600 ml
Weergave datum / uur (12u - 24u-weergave)	✓/✓	✓/✓
Inschakel- en uitschakeltijd programmeerbaar / Standby-tijd programmeerbaar	✓/✓	✓/✓
Efficiëntie en duurzaamheid		
Energiebesparende ECO-stand inschakelbaar	✓	✓
Onderhoudsgemak		
Comfortabel reinigingsprogramma / manueel ontkalken	✓/✓	✓/✓
Automatische spoelfunctie / waterhardheid instelbaar	✓/✓	✓/✓
Automatische spoelfunctie voor de melkleiding vanuit het waterreservoir	✓	✓
ComfortClean - vaatwasserbestendige onderdelen	✓	✓
Uitneembare melkleiding / uitneembaar filtersysteem	✓/✓	✓/✓
Thuisnetwerk		
Miele@home / MobileControl	✓/✓	✓/✓
RemoteService / WiFiConn@ct / SuperVision-weergave	✓/✓/–	✓/✓/–
Veiligheid		
Ingebruiknamebeveiliging	✓	✓
Technische gegevens		
Afmetingen in mm (b x h x d)	560 - 568 x 448 - 452 x 500	560 - 568 x 448 - 452 x 550
Aansluitwaarde in kW / spanning in V / vermogen in A	1,5 / 220 - 240 / 10	1,5 / 220 - 240 / 10
Meegeleverde accessoires		
Melkreservoir - Glas (EasyClick-melksysteem)	✓	✓
Ontkalkingstabletten / reinigingsmiddel filtersysteem en melkleiding	✓/✓	✓/✓
Indicatieve marktprijs		
PureLine – Roestvrij staal CleanSteel (CS)	€ 2.599	€ 2.849
VitroLine/ArtLine – Grafietgrijs (GRGR) of Obsidiaanzwart (OBSW)	€ 2.699	–
VitroLine/ArtLine – Brilliantwit (BW)	€ 2.699	–

Inbouwkoffiemachines

PureLine & VitroLine

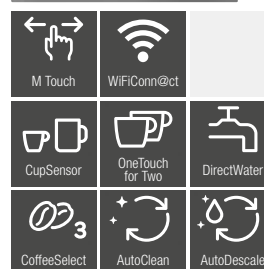
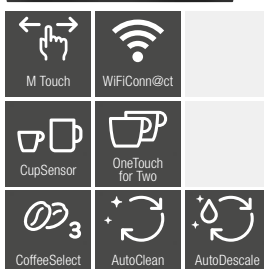

CVA 7840 CVA 7845

	CVA 7840	CVA 7845
Gebruiksvoordelen		
AromaticSystemFresh / CoffeeSelect	✓/✓	✓/✓
OneTouch-(for Two)-functie	✓	✓
Aroma-behoudend roestvrijstalen kegelmaalwerk / maalgraad instelbaar	✓/✓	✓/✓
Gebruikersprofielen programmeerbaar	10	10
Maalhoeveelheid / waterhoeveelheid / temperatuur programmeerbaar	✓/✓/✓	✓/✓/✓
Melkhoeveelheid / melkschuimhoeveelheid / bevochtigen programmeerbaar	✓/✓/✓	✓/✓/✓
Drankspecialiteiten		
Selecteerbare drankspecialiteiten instelbaar	20 - 300 ml	20 - 300 ml
Ristretto / espresso / koffie / lungo	✓/✓/✓/✓	✓/✓/✓/✓
Cappuccino / latte macchiato / cappuccino italiano	✓/✓/✓	✓/✓/✓
Espresso macchiato / caffè americano / long black	✓/✓/✓	✓/✓/✓
Flat white / café au lait / caffè Latte	✓/✓/✓	✓/✓/✓
Warme melk / melkschuim / warm water	✓/✓/✓	✓/✓/✓
Zwarte thee / kruiden thee / vruchten thee / groene thee	✓/✓/✓/✓	✓/✓/✓/✓
Witte thee / Japanse thee / chai latte	✓/✓/✓	✓/✓/✓
Koffiekan / thee kan	✓/✓	✓/✓
DoubleShot-functie / dubbele afname	✓/✓	✓/✓
Expertmodus (vermindere hoeveelheid tijdens afname)	✓	✓
Bedieningsgemak		
Display / MultiLingua	M Touch /✓	M Touch /✓
CupSensor, motorisch in hoogte verstelbare dranktuit in mm	40 - 165 mm	40 - 165 mm
DirectWater (verswateraansluiting)	-	✓
PerformanceMode / MotionReact	✓/✓	✓/✓
MyMiele / help-functie / BrilliantLight / EasyClick-melkreservoir	✓/✓/✓/✓	✓/✓/✓/✓
ComfortDoor (110° - bij levering)/(zonder begrenzer van 175° mogelijk)	✓	✓
Twee uitneembare bonenreservoirs	300 g / 150 g / 150 g	300 g / 150 g / 150 g
Inhoud waterreservoir / melkreservoir	2.700 ml / 700 ml	2.700 ml / 700 ml
Inhoud reservoir voor koffiebezinksel bij 14 g / afdruipschaal	17 stuks / 1.600 ml	17 stuks / 1.600 ml
Weergave datum / uur (12u - 24u-weergave)	✓/✓	✓/✓
Inschakel- en uitschakeltijd programmeerbaar / Standby-tijd programmeerbaar	✓/✓	✓/✓
Efficiëntie en duurzaamheid		
Energiebesparende ECO-stand inschakelbaar	✓	✓
Onderhoudsgemak		
Comfortabel reinigingsprogramma / manueel ontkalken	✓/✓	✓/✓
Automatische spoelfunctie / waterhardheid instelbaar	✓/✓	✓/✓
Automatische spoelfunctie voor de melkleiding vanuit het waterreservoir	✓	✓
ComfortClean - vaatwasserbestendige onderdelen	✓	✓
Uitneembare melkleiding / uitneembaar filtersysteem	✓/✓	✓/✓
Thuisnetwerk		
Miele@home / MobileControl	✓/✓	✓/✓
RemoteService / WiFiConn@ct / SuperVision-weergave	✓/✓/✓	✓/✓/✓
Veiligheid		
Ingebruiknamebeveiliging	✓	✓
Technische gegevens		
Afmetingen in mm (b x h x d)	560 - 568 x 448 - 452 x 500	560 - 568 x 448 - 452 x 550
Aansluitwaarde in kW / spanning in V / vermogen in A	1,5 / 220 - 240 / 10	1,5 / 220 - 240 / 10
Meegeleverde accessoires		
Melkreservoir - Glas (EasyClick-melksysteem)	✓	✓
Ontkalkingscartridge / AutoCleaner	✓/✓	✓/✓
Indicatieve marktprijs		
PureLine – Roestvrij staal CleanSteel (CS)	€ 3.349	€ 3.499
VitroLine/ArtLine – Grafietgrijs (GRGR) of Obsidiaanzwart (OBSW)	-	€ 3.599
VitroLine/ArtLine – Brilljantwit (BW)	-	€ 3.599

Vrijstaande koffiemachines

CM 5 Silence



DirectSensor		
OneTouch for Two		
Cleaning Programmes		

CM 5310 Silence	CM 5510 Silence
-----------------	-----------------

Model		
Vrijstaande koffiezetapparaat met maalsysteem	✓	✓
Design		
Display	DirectSensor	DirectSensor
Drankspecialiteiten		
Espresso / koffie / lungo / ristretto	✓/✓/✓/✓	✓/✓/✓/✓
Cappuccino / caffè latte / cappuccino Italiano / café au lait	✓/✓/-/-	✓/✓/-/-
Latte macchiato / espresso macchiato / flat white / caffè Americano / long black	✓/-/-/-/-	✓/-/-/-/-
Heet water / warme melk / melkschuim	-/✓/✓	✓/✓/✓
Groene / zwarte / witte / Japanse / kruiden- / vruchtenthee	-/-/-/-/-	-/-/-/-/-
Gebruiksvoordelen		
OneTouch- / OneTouch for Two-bereiding	✓/✓	✓/✓
Aroma-behoudend roestvrijstalen kegelmalewerk	AromaticSystem	AromaticSystem
Tweede koffiesoort in de vorm van poederkoffie	✓	✓
Genietersprofielen programmeerbaar	-	2
Maalgraad instelbaar / koffiehoeveelheid	✓/✓	✓/✓
Waterhoeveelheid / watertemperatuur programmeerbaar	✓/✓	✓/✓
Melk / melkschuimhoeveelheid programmeerbaar	✓/✓	✓/✓
Bevochtigen- / koffiekant-functie	✓ / 3 tot 6 tassen	✓ / 3 tot 6 tassen
Bedieningsgemak		
Individuele taalkeuze/ tijdweergave / datumweergave	✓/-/-	✓/-/-
CupSensor / BrilliantLight	-/-	-/-
Traploze verstelbaarheid in de hoogte van de dranktuit in cm	8,0 - 13,5	8,0 - 13,5
Verwamd zetvlak	-	-
Uitneembaar bonenreservoir / Nespresso-capsules	-/-	-/-
Capaciteit van het koffiebonenreservoir in g	200	200
Capaciteit reservoir voor koffiebezinksel in aantal bereidingen	7	7
Capaciteit van het waterreservoir in l	1,3	1,3
Programmeerbare in- / uitschakelautomaat	-/-	-/-
Stand-by-tijd programmeerbaar / aanduiding in uur	✓/-	✓/-
Verswateraansluiting / reservoir	-/✓	-/✓
Onderhoudsgemak		
Handige reinigingsprogramma's / ComfortClean	✓/✓	✓/✓
Automatische ontkalking (AutoDescale)	-	-
Automatische spoeling van de melkleiding	✓	✓
Uitneembare melkleiding / uitneembaar filtersysteem	✓/✓	✓/✓
Efficiëntie en duurzaamheid		
Energiebesparende ECO-stand inschakelbaar	✓	✓
Thuisnetwerk		
Miele@home / MobileControl / ShopConn@ct / WiFiConn@ct	-/-/-/-	-/-/-/-
Veiligheid		
Ingebruiknamebeveiliging	✓	✓
Technische gegevens		
Afmetingen in mm (b x h x d)	241 x 360 x 460	241 x 360 x 460
Aansluitwaarde in kW / spanning in V / vermogen in A	1,45 / 220 - 240 / 10	1,45 / 220 - 240 / 10
Lengte van de watertoevoerslang / aansluitkabel in m	-/ 1,2	-/ 1,2
Meegleverde accessoires		
Ontkalkingstabletten / reinigingstabletten	✓/✓	✓/✓
Indicatieve marktprijs		
Obsidiaanzwart (OBSW)	€ 899	-
Alu Zilver Metallic (ALSM)	-	€ 999
Rosé goud PearlFinish (ROPF)	-	€ 999

Vrijstaande koffiemachines

CM 6 MilkPerfection



CM 6160 MilkPerfection

CM 6360 Milkperfection

Model	CM 6160 MilkPerfection	CM 6360 Milkperfection
Vrijstaande koffiezetapparaat met maalsysteem	✓	✓
Design		
Display	DirectSensor	DirectSensor
Drankspecialiteiten		
Espresso / koffie / lungo / ristretto	✓/✓/✓/✓	✓/✓/✓/✓
Cappuccino / caffè latte / cappuccino Italiano / café au lait	✓/✓/✓/✓	✓/✓/✓/✓
Latte macchiato / espresso macchiato / flat white / caffè Americano / long black	✓/✓/✓/✓/✓	✓/✓/✓/✓/✓
Heet water / warme melk / melkschuim	✓/✓/✓	✓/✓/✓
Groene / zwarte / witte / Japanse / kruiden- / vruchtenthee	✓/✓/✓/✓/✓/✓	✓/✓/✓/✓/✓/✓
Gebruiksvoordelen		
OneTouch- / OneTouch for Two-bereiding	✓/✓	✓/✓
Aroma-behoudend roestrijstalen kegelmaalwerk	AromaticSystem	AromaticSystem
Tweede koffiesoort in de vorm van poederkoffie	✓	✓
Genietersprofielen programmeerbaar	4	8
Maalgraad instelbaar / koffiehoeveelheid	✓/✓	✓/✓
Waterhoeveelheid / watertemperatuur programmeerbaar	✓/✓	✓/✓
Voormalen / hoeveelheid melk / melkschuim programmeerbaar	✓/✓/✓	✓/✓/✓
Bevochtigen- / koffiekkan-functie	✓ / 3 tot 8 tassen	✓ / 3 tot 8 tassen
Bedieningsgemak		
Individuele taalkeuze/ tijdweergave / datumweergave	✓/✓/✓	✓/✓/✓
CupSensor / BrilliantLight	✓/✓	✓/✓
Traploze verstelbaarheid in de hoogte van de draktuit in cm	8,0 - 14,0	8,0 - 14,0
Verwarmd zetvlak	–	✓
Uitneembaar bonenreservoir / Nespresso-capsules	✓/✓	✓/✓
Capaciteit van het koffiebonenreservoir in g	300	300
Capaciteit reservoir voor koffiebezinsel in aantal bereidingen	10	10
Capaciteit van het waterreservoir in l	1,8	1,8
Programmeerbare in- / uitschakelautomaat	✓/✓ (via app)	✓/✓ (via app)
Stand-by-tijd programmeerbaar / aanduiding in uur	✓/✓	✓/✓
DoubleShot-functie	✓	✓
Verswateraansluiting / reservoir	✓/✓	✓/✓
Onderhoudsgemak		
Handige reinigingsprogramma's / ComfortClean	✓/✓	✓/✓
Automatische ontkalking (AutoDescale)	–	–
Automatische spoeling van de melkleiding	✓	✓
Uitneembare melkleiding / uitneembaar filtersysteem	✓/✓	✓/✓
Efficiëntie en duurzaamheid		
Energiebesparende ECO-stand inschakelbaar	✓	✓
Thuisnetwerk		
Miele@home / MobileControl / ShopConn@ct / WiFiConn@ct	✓/✓/✓/✓	✓/✓/✓/✓
Veiligheid		
Ingebruiknamebeveiliging	✓	✓
Technische gegevens		
Afmetingen in mm (b x h x d)	251 x 359 x 427	251 x 359 x 427
Aansluitwaarde in kW / spanning in V / vermogen in A	1,45 / 220 - 240 / 10	1,45 / 220 - 240 / 10
Lengte van de watertoevoerslang / aansluitkabel in m	– / 1,5	– / 1,5
Meegelerde accessoires		
Melkreservoir van glas / roestvrij staal	–/–	✓/–
Ontkalkingstabletten / reinigingstabletten / schoonmaakborstel	✓/✓/✓	✓/✓/✓
Indicatieve marktprijs		
Lotuswit (LOWE)	€ 1.199	–
Obsidiaanzwart (OBSW)	€ 1.199	–
Obsidiaanzwart - CleanSteel Metallic (OBCM)	–	€ 1.399

Vrijstaande koffiemachines

CM 7



CM 7350	CM 7550	CM 7750 - Coffee Select
----------------	----------------	--------------------------------

Model	CM 7350	CM 7550	CM 7750 - Coffee Select
Vrijstaande koffiezetautomat met maalsysteem	✓	✓	✓
Design			
Volledig elektronische Touch-bediening met Lcd-display	CM Touch	CM Touch	CM Touch
Drankspecialiteiten			
Espresso / koffie / lungo / ristretto	✓/✓/✓/✓	✓/✓/✓/✓	✓/✓/✓/✓
Cappuccino / caffè latte / cappuccino Italiano / café au lait	✓/✓/✓/✓	✓/✓/✓/✓	✓/✓/✓/✓
Latte macchiato / espresso macchiato / flat white / caffè Americano / long black	✓/✓/✓/✓/✓	✓/✓/✓/✓/✓	✓/✓/✓/✓/✓
Heet water / warme melk / melkschuim	✓/✓/✓	✓/✓/✓	✓/✓/✓
Groene / zwarte / witte / Japanse / kruiden- / vruchtenthee	✓/✓/✓/✓/✓/✓	✓/✓/✓/✓/✓/✓	✓/✓/✓/✓/✓/✓
Gebruiksvoordelen			
OneTouch- / OneTouch for Two-bereiding	✓/✓	✓/✓	✓/✓
Aroma-behoudend roestvrijstalen kegelmaalwerk	AromaticSystem	AromaticSystem	AromaticSystem Fresh
Tweede koffiesoort in de vorm van poederkoffie	✓	✓	✓
Genietersprofielen programmeerbaar	10	10	10
Maalgraad instelbaar / koffiehoeveelheid	✓/✓	✓/✓	✓/✓
Waterhoeveelheid / watertemperatuur programmeerbaar	✓/✓	✓/✓	✓/✓
Voormalen / hoeveelheid melk / melkschuim programmeerbaar	✓/✓/✓	✓/✓/✓	✓/✓/✓
Koffie- / theekanfunctie	✓/✓	✓/✓	✓/✓
Bedieningsgemak			
Individuele taalkeuze/ tijdweergave / datumweergave	✓/✓/✓	✓/✓/✓	✓/✓/✓
CupSensor / BrilliantLight	✓/✓	✓/✓	✓/✓
Traploze verstelbaarheid in de hoogte van de drakuit in cm	8,0 - 16,0	8,0 - 16,0	8,0 - 16,0
Verwarmd zetvlak	✓	✓	✓
Uitneembaar bonenreservoir / Nespresso-capsules	-/-	-/-	-/-
Capaciteit van het koffiebonenreservoir in g	500	500	210 / 180 / 150
Capaciteit reservoir voor koffiebezinksel in aantal bereidingen	14 - 16	14 - 16	14 - 16
Capaciteit van het waterreservoir in l	2,2	2,2	2,2
Programmeerbare in- / uitschakelautomaat	✓/✓	✓/✓	✓/✓
Stand-by-tijd programmeerbaar / aanduiding in uur	✓/ 200	✓/ 200	✓/ 200
DoubleShot-functie	✓	✓	✓
Onderhoudsgemak			
Comfortabel reinigingsprogramma / ComfortClean	✓/✓	✓/✓	✓/✓
Automatische ontkalking (AutoDescale)	-	✓	✓
Automatische spoeling van de melkleiding	✓	✓	✓
Uitneembare melkleiding / uitneembaar filtersysteem	✓/✓	✓/✓	✓/✓
Efficiëntie en duurzaamheid			
Energiebesparende ECO-stand inschakelbaar	✓	✓	✓
Thuisnetwerk			
Miele@home / MobileControl / ShopConn@ct / WiFiConn@ct	✓/✓/✓/✓	✓/✓/✓/✓	✓/✓/✓/✓
Veiligheid			
Ingebruiknamebeveiliging	✓	✓	✓
Technische gegevens			
Afmetingen in mm (b x h x d)	311 x 397 x 445	311 x 397 x 445	311 x 420 x 445
Aansluitwaarde in kW / spanning in V / vermogen in A	1,5 / 220 - 240 / 10	1,5 / 220 - 240 / 10	1,5 / 220 - 240 / 10
Lengte van de watertoevoerslang / aansluitkabel in m	-/ 1,2	-/ 1,2	-/ 1,2
Meegeleverde accessoires			
Melkreservoir van glas / roestvrij staal	✓/-	✓/-	✓/-
Ontkalkingstabletten / reinigingstabletten	✓/✓	-/✓	-/✓
Ontkalkingscartridge	-	✓	✓
Indicatieve marktprijs			
Brijlantwit (BW)	€ 1.999	€ 2.299	-
Obsidiaanzwart (OBWS)	€ 1.999	€ 2.299	€ 2.699





CULINAIRE LADES

De opvallendste kenmerken* op een rijtje

Koken op lage temperatuur – het verwenprogramma voor alle soorten vlees

Koken op lage temperatuur of slow cooking is een professionele bereidingswijze die sterrenchefs al langer toepassen. Vleesgerechten worden zo mals, aromatisch en sappig. De aroma's en voedingsstoffen blijven maximaal behouden. Topkoks gebruiken slow cooking voor hun fijnste topgerechtjes, maar de techniek krijgt ook steeds meer aanhangers onder amateurchefs. Slow cooking staat voor koken zonder stress. U hoeft het proces niet voortdurend in de gaten te houden, waardoor u alle tijd hebt om de andere voorbereidingen te treffen.

Bovendien kan het vlees al meteen na het garen worden aangesneden. Omdat het vleessap gelijkmatig wordt verdeeld, is de anders zo noodzakelijke rusttijd hier niet nodig.



Drie bereidingsystemen

3-in-1 voor het opwarmen van kopjes of borden, het warm houden van gerechten of het koken op lage temperatuur.

SensorTouch-bediening

Elegant en hygiënisch. Het eenvoudig schoon te maken touchpaneel biedt u een comfortabele bediening met de modernste techniek.

Volledig uittrekbaar

Uitermate comfortabel. U kunt de lade volledig uittrekken om ze gemakkelijk uit te laden of weer te vullen.

Push2Open

Open uw lade in een handomdraai. Een lichte druk volstaat – met gelijk welk lichaamsdeel.

Timerfunctie

U kunt gaan en staan waar u wilt. De lade schakelt zichzelf automatisch uit nadat de geprogrammeerde tijd is verstreken.

Culinaire lades

PureLine, VitroLine & ArtLine



	ESW 7010	ESW 7020	ESW 7030
Uitvoering en design			
Greeploos	✓	✓	✓
Gebruiksvoordelen			
Servies opwarmen	✓	✓	✓
Gerechten opwarmen	✓	✓	✓
Perfekte kookresultaten bij lage temperatuur	✓	✓	✓
Functies			
Kopjes verwarmen	✓	✓	✓
Borden verwarmen	✓	✓	✓
Gerechten warm houden	✓	✓	✓
Slow cooking	✓	✓	✓
Bedieningsgemak			
Capaciteit	Servies voor 6 personen	Servies voor 12 personen	Servies voor 12 personen
Push2Open mechanisme	✓	✓	✓
Volledig uitrekbaar voor eenvoudig in- en uitladen	✓	✓	✓
Bedieningspaneel met sensortoetsen	✓	✓	✓
Bedieningspaneel met tekst / pictogrammen	-/✓	-/✓	-/✓
Stopprogramma / timerfunctie	✓/✓	✓/✓	✓/✓
Onderhoud en reiniging			
Roestvrijstalen front met CleanSteel-oppervlak	-	-	-
Vlak bedieningspaneel	✓	✓	✓
Thuisnetwerk			
Miele@home / MobileControl	✓/✓	✓/✓	✓/✓
WiFiConn@ct	✓	✓	✓
Veiligheid			
Koelfront	✓	✓	✓
Antislipmat	✓	✓	✓
Veiligheidsuitschakeling	✓	✓	✓
Technische gegevens			
Nauwkeurige elektronische temperatuurregeling in °C	40 – 85	40 – 85	40 – 85
Toestelafmetingen in mm (b x h x d)	595 x 141 x 570	595 x 289 x 570	595 x 317 x 570
Bruikbare binnenhoogte in mm	80	230	230
Aansluitwaarde in kW / spanning in V / beveiliging in A	0,7 / 230 / 16	0,7 / 230 / 16	0,7 / 230 / 16
Lengte aansluitkabel in m	2	2	2
Meegeleverde accessoires			
Antislipmat	1	1	1
Rooster om het opzetvlak te verhogen	0	1	1
Indicatieve marktprijs			
PureLine/VitroLine/ArtLine – Obsidiaanzwart (OBSW)	€ 999	€ 1.049	€ 1.099
VitroLine/ArtLine – Grafietgrijs (GRGR)	€ 999	€ 1.049	€ 1.099
VitroLine/ArtLine – Briljantwit (BW)	€ 999	€ 1.049	€ 1.099



Miele

Miele

VACUÛMLADES

De opvallendste kenmerken* op een rijtje

Vacumeren

Houd uw gerechten beduidend langer houdbaar door ze in de Miele-vacuÛmlade vacuÛm te trekken. Door er alle zuurstof aan te onttrekken, zijn ze ideaal voorbereid om sous-vide klaar te maken in de stoomoven. U kunt ook perfect vis, vlees en groenten in porties verdelen in de vacuÛmzakken en een voorraad aanleggen, de inhoud marinieren of opnieuw afsluiten. Nog een voordeel is het vacuÛm trekken voor het invriezen. Door uw gerechten te vacumeren voor u ze in de diepvriezer legt, garandeert u een maximale houdbaarheid en blijven vitamines en smaak optimaal bewaard zonder risico op vriesbrand. Bovendien nemen ze zo ook minder plaats in in uw diepvriezer. U kunt naar eigen wens uit drie vacuÛmniveaus kiezen die u heel flexibel kunt inzetten. Niveau 3 is het meest geschikt voor gemarineerd vlees. Voor kwetsbare voedingsmiddelen zoals bessen kiest u dan weer beter voor niveau 1.



Touch-bediening

Elegant en hygiënisch. Het eenvoudig schoon te maken touchpaneel biedt u een comfortabele bediening met de modernste techniek.

Drie vacumeerniveaus

Individueel instelbaar. U kunt bij het vacumeren kiezen uit drie intensiteiten, perfect op maat van elk afzonderlijk ingrediënt.

Push2Open

Open uw lade in een handomdraai. Een lichte druk volstaat – met gelijk welk lichaamsdeel.

Grote inhoud

Grote of kleine hoeveelheden? De gebruiksinhoud is geschikt voor vacuÛmzakken tot max. 250 x 350 mm.

VacuÛmzakken voor voeding

Veilig verpakt. Miele-vacuÛmzakken zijn hittebestendig, luchtdicht en smaakneutraal.



Vacuümlades

PureLine, VitroLine & ArtLine

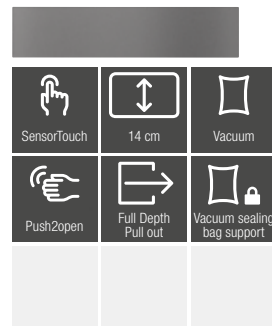

EVS 7010

Uitvoering en design	
Greeploos	✓
Gebruiksvoordelen	
Vorbereiden op sous-vide koken	✓
Langere houdbaarheid levensmiddelen	✓
Levensmiddelen marinieren	✓
Diverse gebruiksmogelijkheden	
Levensmiddelen vacuümtrekken	✓
Levensmiddelen marinieren	✓
Levensmiddelen in porties verdelen	✓
Potjes vacuümtrekken	✓
Originele verpakking weer sluiten	✓
Glazen afsluiten	✓
Vloeistoffen vacuümtrekken	✓
Bedieningsgemak	
Capaciteit vacuümruijite in l	8
Maximale zakgrootte in mm	250 - 350
Push2Open mechanisme	✓
Volledig uittrekbaar voor eenvoudig in- en uitladen	✓
Bedieningspaneel met sensortoetsen	✓
Bedieningspaneel met duidelijk leesbare tekst / symbolen	-/✓
Vacuümkracht in standen	1 - 3
Ledaanduiding vacuümkracht	✓
Vacuümkracht voor externe potjes in standen	1 - 3
Ledaanduiding vacuümkracht voor externe potjes	✓
Lasduur in standen	1 - 3
Ledaanduiding lasduur	✓
Stopfunctie	✓
Vacuümtechniek	
Roestrijstalen vacuümruijite	✓
Zuigkracht pomp in m ³ /u	4
Onderhoudsgemak	
Vlak bedieningspaneel	✓
Instructie ontvochtiging vacuümpomp	✓
Verwisselbare gelaste balk	✓
Veiligheid	
Veiligheidsuitschakeling	✓
Technische gegevens	
Toestelafmetingen in mm (b x h x d)	595 x 141 x 570
Bruikbare binnenhoogte in mm	80
Aansluitwaarde in kW / spanning in V / beveiliging in A	0,3 / 230 / 10
Lengte elektrische aansluiting in m	1,8
Meegeleverde accessoires	
Adapter om potjes vacuüm te trekken	1
Draagvlak voor kleine zakjes	1
Vacuümszakken 180 x 280 mm	50
Vacuümszakken 240 x 350 mm	50
Indicatieve marktprijs	
PureLine/VitroLine/ArtLine – Obsidiaanzwart (OBSW)	€ 2.199
VitroLine/ArtLine – Grafietgrijs (GRGR)	€ 2.199
VitroLine/ArtLine – Brilljantwit (BW)	€ 2.199

* naargelang het model



Kies voor een trendy inductiekookplaat, een traditionele elektrische kookplaat of een klassieke gaskookplaat.

Randafwerking



Keramisch glas met roestvrijstalen randlijst (FR)



Keramisch glas voor een volledig integreerbare of opliggende inbouw (FL)



Bedieningsconcepten

De intuïtieve bediening van de inductiekookplaten zorgt ervoor dat u alle focus kunt houden op wat er gebeurt in uw pannen. Elke kookplaat heeft daarnaast een aantal functies die voor extra gemak zorgen, zoals 'Stop&Go' en 'Warm houden'. Bij Stop&Go schakelt u met één toets alle kookzones naar stand 1. Handig als bijvoorbeeld de deurbel of telefoon gaat.



SmartSelect White



SmartSelect



ComfortSelect

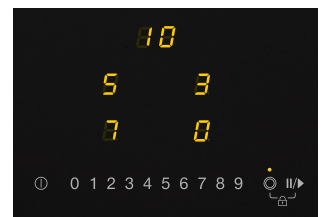

EasySelect

ELEKTRISCHE EN INDUCTIEKOOKPLATEN

De opvallendste kenmerken* op een rijtje

Exclusief Miele

FullSurface

Deze nieuwste generatie inductiekookplaten van Miele hebben als belangrijkste kenmerken intuïtieve panherkenning, bedieningsgemak en flexibiliteit. Het power management van deze inductiespoelen laat een ruime vrijheid van panpositie toe, die al naargelang het aantal gebruikte pannen en ingesteld vermogen een kleine herschikking van de pannen kan vereisen.

Intelligente panherkenning

Deze weet waar de kookpot staat: de geselecteerde bedieningszone beweegt intuïtief mee met de verplaatsing van de kookpotten.

SilentMove

Dankzij een speciale opdruk onder de glaskeramik ontstaan bij het verschuiven van pannen geen onaangename geluiden. De opdruk van onderen zorgt niet alleen voor een elegant design, maar ook voor een extreem glad oppervlak, zodat u deze ook nog bijzonder gemakkelijk kunt schoonmaken.

TempControl¹⁾

Dit is 'cruise control' op een kookplaat: op een TempControl-kookzone worden uw gerechten zonder schommelingen op een constante temperatuur gehouden. Voor de ultieme precisie en efficiëntie heeft Miele 3 braadstanden en 1 sudderstand op exacte temperaturen ontwikkeld. Dit zorgt voor veiligheid en rust, want u hoeft de vermogensstanden niet meer bij te stellen, zodat aanbranden tot het verleden behoort.

PowerFlex

Dit is een combinatie van hoge vermogens en wat flexibiliteit. De PowerFlex-kookzone is ontwikkeld om kookgerei van allerlei formaten snel en efficiënt te verwarmen. Per PowerFlex-zone kan u 2 (kleinere) kookpotten of 1 grote kookpot of braadpan plaatsen.

Con@ctivity 3.0

Concentreert u zich maar op het koken. Met Con@ctivity 3.0 doet uw dampkap automatisch wat moet. Zodra de kookplaat wordt in- of uitgeschakeld, reageert de dampkap. De zuigkracht wordt automatisch aangepast aan wat er op de kookplaat gebeurt waardoor de omgeving in huis aangenaam blijft. U integreert de dampkap en de kookplaat in Miele@home met Con@ctivity 3.0.



* naargelang het model

¹⁾ Patent: EP1704754, EP2153698

Elektrische kookplaten

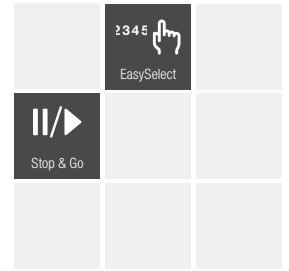
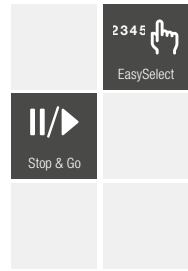
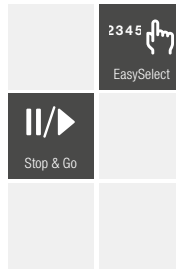
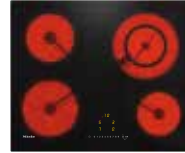

KM 6520 FR

KM 6520 FL

KM 6522 FR

Basiskenmerken	KM 6520 FR	KM 6520 FL	KM 6522 FR
Bediening	EasySelect	EasySelect	EasySelect
Kleur bediening	Geel	Geel	Geel
Roestvrijstalen rand rondom	✓	–	✓
Glasboord (vlakbouw of opbouw)	Opbouw	Vlakbouw & opbouw	Opbouw
Buitenafmeting in mm (b x h x d)	574 x 43 x 504	592 x 46 x 492	764 x 43 x 504
Inbouwafmeting in mm (b x d)	560 x 490	570 x 470	750 x 490
Maximale inbouwhoogte	43	46	43
Aantal kookzones	4	4	4
Miele-kenmerken			
HighLight weerstanden	✓	✓	✓
ExtraSpeed kookzone	–	–	–
Vario kookzone	Rechts achter	Rechts achter	Links voor
Ovale kookzone	–	–	Rechts achter
Rechthoekige kookzone	–	–	–
Stop & Go functie / kookwekker	✓/✓	✓/✓	✓/✓
Recall-functie	✓	✓	✓
Conn@ctivity 3.0	–	–	–
Uitschakelautomaat voor alle zones	✓	✓	✓
Aankookautomaat / warmhoudfunctie	✓/–	✓/–	✓/–
Kookzone links voor			
Diameter in mm	180	180	120 - 210
Vermogen in W	1.800	1.800	750 - 2.200
kookzone links achter			
Diameter in mm	160	160	145
Vermogen in W	1.500	1.500	1.200
Kookzone rechts achter			
Diameter in mm	120 - 210	120 - 210	170 - 265
Vermogen in W	750 - 2.200	750 - 2.200	1.500 - 2.400
Kookzone rechts voor			
Diameter in mm	145	145	180
Vermogen in W	1.200	1.200	1.800
Meegeleverde accessoires			
Krabber / aansluitkabel	✓/✓	✓/✓	✓/✓
Indicatieve marktprijs	€ 599	€ 599	€ 899

Elektrische kookplaten

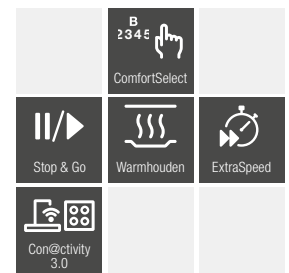
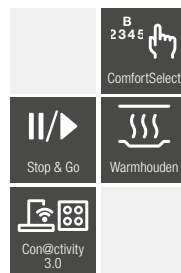
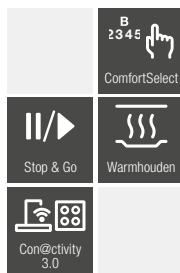

KM 6540 FR

KM 6542 FR

KM 6542 FL

	KM 6540 FR	KM 6542 FR	KM 6542 FL
Basiskenmerken			
Bediening	ComfortSelect	ComfortSelect	ComfortSelect
Kleur bediening	Geel	Geel	Geel
Roestvrijstalen rand rondom	✓	✓	–
Glasboord (vlakbouw of opbouw)	Opbouw	Opbouw	Vlakbouw & opbouw
Buitenafmeting in mm (b x h x d)	614 x 43 x 514	764 x 43 x 504	752 x 46 x 492
Inbouwafmeting in mm (b x d)	600 x 500	750 x 490	730 x 470
Maximale inbouwhoogte	43	43	46
Aantal kookzones	4	4	4
Miele-kenmerken			
HighLight weerstanden	✓	✓	✓
ExtraSpeed kookzone	Links voor	Links voor	Links voor
Vario kookzone	Rechts achter	–	–
Ovale kookzone	Rechts achter	–	–
Rechthoekige kookzone	–	Rechts achter	Rechts achter
Stop & Go functie / kookwekker	✓/✓	✓/✓	✓/✓
Recall-functie	✓	✓	✓
Conn@ctivity 3.0	✓	✓	✓
Uitschakelautomaat voor alle zones	✓	✓	✓
Aankookautomaat / warmhoudfunctie	✓/✓	✓/✓	✓/✓
Kookzone links voor			
Diameter in mm	120 - 210	120 - 210	120 - 210
Vermogen in W	1.200 - 2.900	1.200 - 2.900	1.200 - 2.900
kookzone links achter			
Diameter in mm	145	145	145
Vermogen in W	1.200	1.200	1.200
Kookzone rechts achter			
Diameter in mm	170 (265 breed)	170 - 290	170 (290 breed)
Vermogen in W	1.500 - 2.400	1.500 - 2.600	1.500 - 2.600
Kookzone rechts voor			
Diameter in mm	160	180	180
Vermogen in W	1.500	1.800	1.800
Meegeleverde accessoires			
Krabber / aansluitkabel	✓/✓	✓/✓	✓/✓
Indicatieve marktprijs	€ 899	€ 1.149	€ 1.149

Elektrische kookplaten

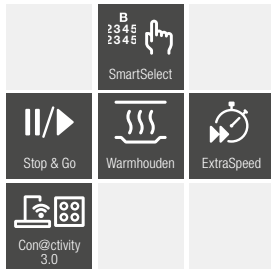
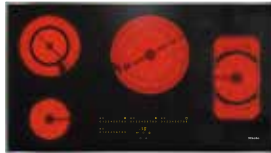

KM 6565 FR

Basiskenmerken	
Bediening	SmartSelect
Kleur bediening	Geel
Roestvrijstalen rand rondom	✓
Glasboord (vlakbouw of opbouw)	Opbouw
Buitenafmeting in mm (b x h x d)	942 x 40 x 526
Inbouwafmeting in mm (b x d)	916 x 500
Maximale inbouwhoogte	40
Aantal kookzones	4
Miele-kenmerken	
HighLight weerstanden	✓
ExtraSpeed kookzone	Midden achter
Vario kookzone	Links achter
Ovale kookzone	–
Rechthoekige kookzone	Rechts
Stop & Go functie / kookwekker	✓/✓
Recall-functie	✓
Conn@ctivity 3.0	✓
Uitschakelautomaat voor alle zones	✓
Aankookautomaat / warmhoudfunctie	✓/✓
Kookzone links voor	
Diameter in mm	145
Vermogen in W	1.200
kookzone links achter	
Diameter in mm	120 - 210
Vermogen in W	750 - 2.200
Kookzone midden achter	
Diameter in mm	145 - 210 - 270
Vermogen in W	1.050 - 2.050 - 3.200
Kookzone rechts	
Diameter in mm	170 / 170 x 290
Vermogen in W	1.500 - 2.600
Meegeleverde accessoires	
Krabber / aansluitkabel	✓/✓
Indicatieve marktprijs	
	€ 1.549

Inductiekookplaten

Classic

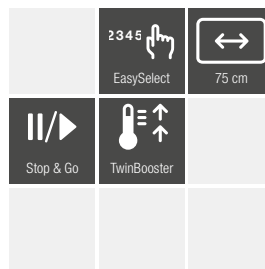

Lees grondig de gebruiksaanwijzing m.b.t. noodzakelijke verluchttingsvoorschriften.

	KM 7201 FR	KM 7210 FR
Basiskenmerken		
Bediening	EasySelect	EasySelect
Kleur bediening	Geel	Geel
Roestvrijstalen rand rondom	✓	✓
Glasbord (vlakbouw of opbouw)	Opbouw	Opbouw
Kleur glas	Zwart	Zwart
Buitenafmeting in mm (b x h x d)	574 x 51 x 504	764 x 51 x 504
Inbouwafmeting in mm (b x d)	560 x 490	750 x 490
Maximale inbouwhoogte	48	48
Aantal kookzones	4	4
Maximum aantal kookpotten (zonder booster)	4	4
Combineerbaar met SmartLine combisets	-	-
Miele-kenmerken		
PowerFlex-kookgebied (= 2 kookzones)	-	-
Vario-kookzone	Links voor / links achter / rechts achter / rechts voor	Links voor / links achter / rechts achter / rechts voor
Stop & Go functie / kookwekker	✓/✓	✓/✓
Recall-functie / positioneerhulp	✓/-	✓/-
Con@ctivity 3.0	-	-
Uitschakelautomaat voor alle zones	✓	✓
Aankookautomaat / warmhoudfunctie	✓/✓	✓/✓
Permanente / intelligente panherkenning	✓/-	✓/-
Miele@home / WiFiConn@ct	-/-	-/-
Veegbescherming	-	-
Kookzone links voor		
Afmeting in mm	ø160 - 220	ø160 - 220
Max. vermogen / Booster / TwinBooster in W	2.300 / 3.000 / 3.650	2.300 / 3.000 / 3.650
Kookzone links achter		
Afmeting in mm	ø100 - 160	ø100 - 160
Max. vermogen / Booster / TwinBooster in W	1.400 / 1.700 / 2.200	1.400 / 1.700 / 2.200
Kookzone rechts achter		
Afmeting in mm	ø140 - 190	ø190 / 190 x 290
Max. vermogen / Booster / TwinBooster in W	1.850 / 2.500 / 3.000	2.100 / 3.000 / 3.650
Kookzone rechts voor		
Afmeting in mm	ø140 - 190	ø140 - 190
Max. vermogen / Booster / TwinBooster in W	1.850 / 2.500 / 3.000	1.850 / 2.500 / 3.000
Technische gegevens		
Aansluitwaarde in kW	7,3 kW	7,3 kW
Spanning in V	230 V	230 V
Zekering in A	50 - 60 A	50 - 60 A
Meegelerde accessoires		
Aansluitkabel	✓	✓
Indicatieve marktprijs	€ 899	€ 1.199

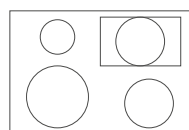
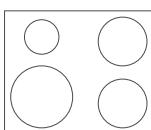

Inductiekookplaten

PowerFlex

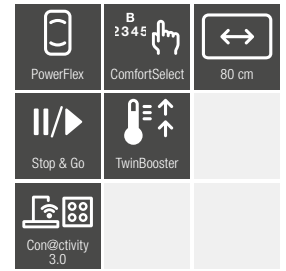
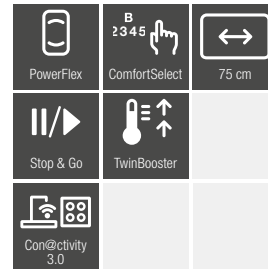

Lees grondig de gebruiksaanwijzing m.b.t. noodzakelijke ventilatievoorschriften.

	KM 7464 FR	KM 7465 FL	KM 7474 FR
Basiskennmerken			
Bediening	ComfortSelect	ComfortSelect	ComfortSelect
Kleur bediening	Geel	Geel	Geel
Roestvrijstalen rand rondom	✓	–	✓
Glasbord (vlakbouw of opbouw)	Opbouw	Vlakbouw & opbouw	Opbouw
Kleur glas	Zwart	Zwart	Zwart
Buitenafmeting in mm (b x h x d)	626 x 52 x 526	620 x 51 x 520	806 x 52 x 526
Inbouwafmeting in mm (b x d)	560 x 490	600 x 500	780 x 500
Maximale inbouwhoogte	45	51	45
Aantal kookzones	4	4	4
Maximum aantal kookpotten (zonder booster)	4	4	4
Combineerbaar met SmartLine combisets	–	–	–
Miele-kennmerken			
PowerFlex-kookgebied (= 2 kookzones)	1 (rechts)	2 (links & rechts)	1 (rechts)
Vario-kookzone	Links voor / links achter	–	Links voor / links achter
Stop & Go functie / kookwekker	✓/✓	✓/✓	✓/✓
Recall-functie / positioneerhulp	✓/–	✓/–	✓/–
Con@ctivity 3.0	✓	✓	✓
Uitschakelautomaat voor alle zones	✓	✓	✓
Aankookautomaat / warmhoudfunctie	✓/✓	✓/✓	✓/✓
Permanente / intelligente panherkenning	✓/–	✓/–	✓/–
Miele@home / WiFiConn@ct	✓/✓	✓/✓	✓/✓
Veegbescherming	–	–	–
Kookzone links voor		Links	
Afmeting in mm	ø140 - 190	230 x 390	ø160 - 220
Max. vermogen / Booster / TwinBooster in W	1.850 / 2.500 / 3.000	3.400 / 4.800 / 7.300	2.300 / 3.000 / 3.650
Kookzone links achter			
Afmeting in mm	ø100 - 160	–	ø100 - 160
Max. vermogen / Booster / TwinBooster in W	1.400 / 1.700 / 2.200	–	1.400 / 1.700 / 2.200
Kookzone rechts			
Afmeting in mm	230 x 390	230 x 390	230 x 390
Max. vermogen / Booster / TwinBooster in W	3.400 / 4.800 / 7.300	3.400 / 4.800 / 7.300	3.400 / 4.800 / 7.300
Technische gegevens			
Aansluitwaarde in kW / spanning in V / zekering in A	7,3 kW 230 V 50 - 60 A	7,3 kW 230 V 50 - 60 A	7,3 kW 230 V 50 - 60 A
Meegeleverde accessoires			
Aansluitkabel	✓	✓	✓
Indicatieve marktprijs	€ 1.099	€ 1.299	€ 1.299

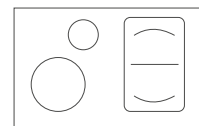
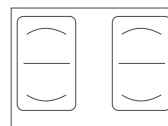
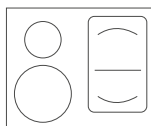

Inductiekookplaten

PowerFlex

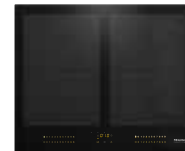
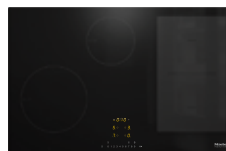
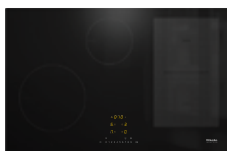

Lees grondig de gebruiksaanwijzing m.b.t. noodzakelijke verluchttingsvoorschriften.

	KM 7474 FL	KM 7414 FX	KM 7564 FL
Basiskenmerken			
Bediening	ComfortSelect	ComfortSelect	SmartSelect
Kleur bediening	Geel	Geel	Geel
Roestvrijstalen rand rondom	-	-	-
Glasbord (vlakbouw of opbouw)	Vlakbouw & opbouw	Vlakbouw	Vlakbouw
Kleur glas	Zwart	Zwart	Zwart
Buitenafmeting in mm (b x h x d)	800 x 51 x 520	752 x 51 x 492	620 x 51 x 520
Inbouwafmeting in mm (b x d)	780 x 500	730 x 470	600 x 500
Maximale inbouwhoogte	51	51	51
Aantal kookzones	4	4	4
Maximum aantal kookpotten (zonder booster)	4	4	4
Combineerbaar met SmartLine combisets	-	-	✓
Miele-kenmerken			
PowerFlex-kookgebied (= 2 kookzones)	1 (rechts)	1 (rechts)	2 (links & rechts)
Vario-kookzone	Links voor / midden achter	Links voor / midden achter	-
Stop & Go functie / kookwekker	✓/✓	✓/✓	✓/✓
Recall-functie / positioneerhulp	✓/-	✓/-	✓/-
Con@ctivity 3.0	✓	✓	✓
Uitschakelautomaat voor alle zones	✓	✓	✓
Aankookautomaat / warmhoudfunctie	✓/✓	✓/✓	✓/✓
Permanente / intelligente panherkenning	✓/-	✓/-	✓/-
Miele@home / WiFiConn@ct	✓/✓	✓/✓	✓/✓
Veegbescherming	-	-	✓
Kookzone links voor			Links
Afmeting in mm	ø160 - 220	ø160 - 220	230 x 390
Max. vermogen / Booster / TwinBooster in W	2.300 / 3.000 / 3.650	2.300 / 3.000 / 3.650	3.400 / 4.800 / 7.300
Kookzone links achter			
Afmeting in mm	ø100 - 160	ø100 - 160	-
Max. vermogen / Booster / TwinBooster in W	1.400 / 1.700 / 2.200	1.400 / 1.700 / 2.200	-
Kookzone rechts			
Afmeting in mm	230 x 390	230 x 390	230 x 390
Max. vermogen / Booster / TwinBooster in W	3.400 / 4.800 / 7.300	3.400 / 4.800 / 7.300	3.400 / 4.800 / 7.300
Technische gegevens			
Aansluitwaarde in kW	7,3kW	7,3kW	7,3kW
Spanning in V	230 V	230 V	230 V
Zekering in A	50 - 60 A	50 - 60 A	50 - 60 A
Meegeleverde accessoires			
Aansluitkabel	✓	✓	✓
Indicatieve marktprijs	€ 1.299	€ 1.399	€ 1.399

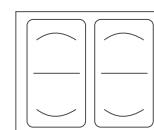
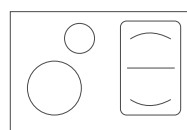
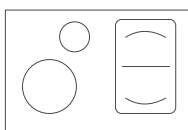

Inductiekookplaten

PowerFlex

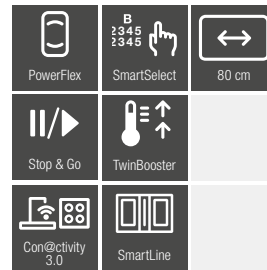
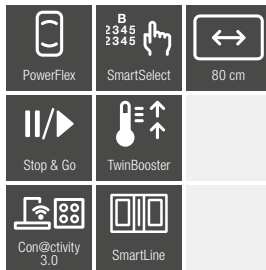
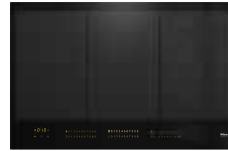
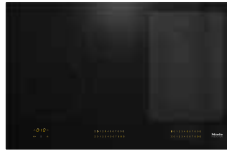

Lees grondig de gebruiksaanwijzing m.b.t. noodzakelijke ventilatievoorschriften.

	KM 7574 FL	KM 7575 FL
Basiskenmerken		
Bediening	SmartSelect	SmartSelect
Kleur bediening	Geel	Geel
Roestvrijstalen rand rondom	–	–
Glasbord (vlakbouw of opbouw)	Vlakbouw & opbouw	Vlakbouw & opbouw
Kleur glas	Zwart	Zwart
Buitenafmeting in mm (b x h x d)	800 x 52 x 526	800 x 51 x 520
Inbouwafmeting in mm (b x d)	780 x 500	780 x 500
Maximale inbouwhoogte	51	51
Aantal kookzones	4	6
Maximum aantal kookpotten (zonder booster)	4	6
Combineerbaar met SmartLine combisets	✓	✓
Miele-kenmerken		
PowerFlex-kookgebied (= 2 kookzones)	1 (rechts)	3 (links, midden & rechts)
Vario-kookzone	Links voor / midden achter	–
Stop & Go functie / kookwekker	✓/✓	✓/✓
Recall-functie / positioneerhulp	✓/–	✓/–
Con@ctivity 3.0	✓	✓
Uitschakelautomaat voor alle zones	✓	✓
Aankookautomaat / warmhoudfunctie	✓/✓	✓/✓
Permanente / intelligente panherkenning	✓/–	✓/–
Miele@home / WiFiConn@ct	✓/✓	✓/✓
Veegbescherming	✓	✓
Kookzone links voor		Links
Afmeting in mm	ø160 - 220	230 x 390
Max. vermogen / Booster / TwinBooster in W	2.300 / 3.000 / 3.650	3.150 / 3.400 / 3.650
Kookzone links achter		
Afmeting in mm	ø100 - 160	–
Max. vermogen / Booster / TwinBooster in W	1.400 / 1.700 / 2.200	–
Kookzone midden		
Afmeting in mm	–	230 x 390
Max. vermogen / Booster / TwinBooster in W	–	3.400 / 4.800 / 7.300
Kookzone rechts		
Afmeting in mm	230 x 390	230 x 390
Max. vermogen / Booster / TwinBooster in W	3.400 / 4.800 / 7.300	3.400 / 4.800 / 7.300
Technische gegevens		
Aansluitwaarde in kW	7,3 kW	11 kW
Spanning in V	230 V	230 V
Zekering in A	50 - 60 A	50 - 60 A
Meegeleverde accessoires		
Aansluitkabel	✓	✓
Indicatieve marktprijs	€ 1.499	€ 1.949

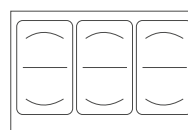
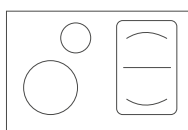

Inductiekookplaten

PowerFlex



Lees grondig de gebruiksaanwijzing m.b.t. noodzakelijke ventilatievoorschriften.

KM 6367-1 FL

Basiskenmerken	
Bediening	DirectSelection
Kleur bediening	Rood
Roestvrijstalen rand rondom	–
Glasboord (vlakbouw of opbouw)	Vlakbouw & opbouw
Kleur glas	Zwart
Buitenafmeting in mm (b x h x d)	792 x 51 x 512
Inbouwafmeting in mm (b x d)	770 x 490 / 796 x 516
Maximale inbouwhoogte	51
Aantal kookzones	6
Maximum aantal kookpotten (zonder booster)	6
Combineerbaar met SmartLine combisets	–
Miele-kenmerken	
PowerFlex-kookgebied (= 2 kookzones)	3 (links, midden, rechts)
Vario-kookzone	–
Stop & Go functie / kookwekker	✓/✓
Recall-functie / positioneerhulp	✓/–
Con@ctivity 3.0	✓
Uitschakelautomaat voor alle zones	✓
Aankookautomaat / warmhoudfunctie	✓/✓
Permanente / intelligente panherkenning	✓/–
Miele@home / WiFiConn@ct	–/–
Veegbescherming	–
Kookzone links	
Afmeting in mm	230 x 390
Max. vermogen / Booster / TwinBooster in W	3.400 / 3.700
Kookzone midden	
Afmeting in mm	230 x 390
Max. vermogen / Booster / TwinBooster in W	3.400 / 4.800 / 7.300
Kookzone rechts	
Afmeting in mm	230 x 390
Max. vermogen / Booster / TwinBooster in W	3.400 / 4.800 / 7.300
Technische gegevens	
Aansluitwaarde in kW	11 kW
Spanning in V	230 V
Zekering in A	50 - 60 A
Meegeleverde accessoires	
Aansluitkabel	✓
Indicatieve marktprijs	€ 2.399

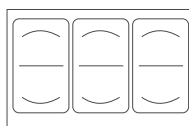

Inductiekookplaten

PowerFlex

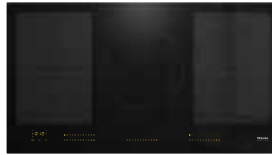

* Ideale combinatie met de DownDraft DA 6890.
Lees grondig de gebruiksaanwijzing m.b.t.
noodzakelijke ventilatievoorschriften.

	KM 7594 FL	KM 7684 FL*
Basiskenmerken		
Bediening	SmartSelect	SmartSelect
Kleur bediening	Geel	Geel
Roestvrijstalen rand rondom	–	–
Glasbord (vlakbouw of opbouw)	Vlakbouw & opbouw	Vlakbouw & opbouw
Kleur glas	Zwart	Zwart
Buitenafmeting in mm (b x h x d)	936 x 51 x 520	916 x 51 x 408
Inbouwafmeting in mm (b x d)	916 x 500	896 x 388
Maximale inbouwhoogte	51	51
Aantal kookzones	5	4
Maximum aantal kookpotten (zonder booster)	5	4
Combineerbaar met SmartLine combisets	–	–
Miele-kenmerken		
PowerFlex-kookgebied (= 2 kookzones)	2 (links & rechts)	2 (links & rechts)
Vario-kookzone	Midden	–
Stop & Go functie / kookwekker	✓/✓	✓/✓
Recall-functie / positioneerhulp	✓/–	✓/–
Con@ctivity 3.0	✓	✓
Uitschakelautomaat voor alle zones	✓	✓
Aankookautomaat / warmhoudfunctie	✓/✓	✓/✓
Permanente / intelligente panherkenning	✓/–	✓/–
Miele@home / WiFiConn@ct	✓/✓	✓/✓
Veegbescherming	✓	✓
Kookzone links		
Afmeting in mm	230 x 390	230 x 390
Max. vermogen / Booster / TwinBooster in W	3.400 / 4.800 / 7.300	3.400 / 4.800 / 7.300
Kookzone midden		
Afmeting in mm	ø180 - 280	–
Max. vermogen / Booster / TwinBooster in W	2.600 / 3.000 / 3.650	–
Kookzone rechts achter		
Afmeting in mm	230 x 390	230 x 390
Max. vermogen / Booster / TwinBooster in W	3.400 / 4.800 / 7.300	3.400 / 4.800 / 7.300
Technische gegevens		
Aansluitwaarde in kW	11 kW	7,3 kW
Spanning in V	230 V	230 V
Zekering in A	50 - 60 A	50 - 60 A
Meegeleverde accessoires		
Aansluitkabel	✓	✓
Indicatieve marktprijs	€ 2.349	€ 2.299

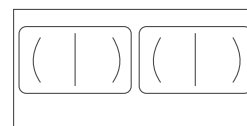
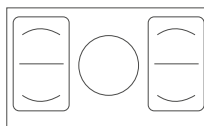

Inductiekookplaten

TempControl

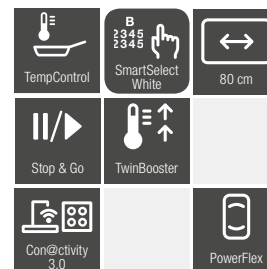

Lees grondig de gebruiksaanwijzing m.b.t. noodzakelijke verluchttingsvoorschriften.

	KM 7679 FR	KM 7679 FL	KM 7879 FL
Basiskenmerken			
Bediening	SmartSelect	SmartSelect	SmartSelect
Kleur bediening	Geel	Geel	Wit
Roestvrijstalen rand rondom	-	-	-
Glasbord (vlakbouw of opbouw)	Opbouw	Vlakbouw & opbouw	Vlakbouw & opbouw
Kleur glas	Zwart	Zwart	Zwart
Buitenafmeting in mm (b x h x d)	806 x 52 x 526	806 x 51 x 520	800 x 51 x 520
Inbouwafmeting in mm (b x d)	750 x 490	780 x 490	780 x 490
Maximale inbouwhoogte	45	45	51
Aantal kookzones	4	4	4
Maximum aantal kookpotten (zonder booster)	4	4	4
Combineerbaar met SmartLine combisets	-	-	-
Miele-kenmerken			
PowerFlex-kookgebied (= 2 kookzones)	1 (rechts)	1 (rechts)	1 (rechts)
Vario-kookzone	Links achter	Links achter	Links achter
TempControl-kookzone	Links voor	Links voor	Links voor
Stop & Go functie / kookwekker	✓/✓	✓/✓	✓/✓
Recall-functie / positioneerhulp	✓/-	✓/-	✓/-
Con@ctivity 3.0	✓	✓	✓
Uitschakelautomaat voor alle zones	✓	✓	✓
Aankookautomaat / warmhoudfunctie	✓/✓	✓/✓	✓/✓
Permanente / intelligente panherkenning	✓/-	✓/-	✓/-
Miele@home / WiFiConn@ct	✓/✓	✓/✓	✓/✓
Veegbescherming	✓	✓	✓
Kookzone links voor			
Afmeting in mm	ø160 - 220	ø160 - 220	ø160 - 220
Max. vermogen / Booster / TwinBooster in W	2.300 / 3.000 / 3.650	2.300 / 3.000 / 3.650	2.300 / 3.000 / 3.650
Kookzone links achter			
Afmeting in mm	ø100 - 160	ø100 - 160	ø100 - 160
Max. vermogen / Booster / TwinBooster in W	1.400 / 1.750 / 2.200	1.400 / 1.750 / 2.200	1.400 / 1.750 / 2.200
Kookzone midden			
Afmeting in mm	-	-	-
Max. vermogen / Booster / TwinBooster in W	-	-	-
Kookzone rechts			
Afmeting in mm	230 x 390	230 x 390	230 x 390
Max. vermogen / Booster / TwinBooster in W	3.400 / 4.800 / 7.300	3.400 / 4.800 / 7.300	3.400 / 4.800 / 7.300
Technische gegevens			
Aansluitwaarde in kW	7,3 kW	7,3 kW	7,3 kW
Spanning in V	230 V	230 V	230 V
Zekering in A	50 - 60 A	50 - 60 A	50 - 60 A
Meegeleverde accessoires			
Aansluitkabel	✓	✓	✓
Indicatieve marktprijs	€ 2.299	€ 2.299	€ 2.599

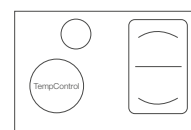
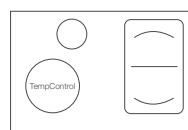
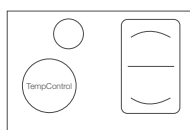

Inductiekookplaten

TempControl



Lees grondig de gebruiksaanwijzing m.b.t. noodzakelijke ventilatievoorschriften.

	KM 7629 FX	KM 7689 FL	KM 7699 FR
Basiskennmerken			
Bediening	SmartSelect	SmartSelect	SmartSelect
Kleur bediening	Geel	Geel	Geel
Roestvrijstalen rand rondom	-	-	✓
Glasboord (vlakbouw of opbouw)	Vlakbouw	Vlakbouw & opbouw	Opbouw
Kleur glas	Zwart	Zwart	Zwart
Buitenafmeting in mm (b x h x d)	928 x 51 x 512	916 x 51 x 408	942 x 52 x 526
Inbouwafmeting in mm (b x d)	906 x 490	886 x 386	916 x 500
Maximale inbouwhoogte	51	51	45
Aantal kookzones	5	4	5
Maximum aantal kookpotten (zonder booster)	5	4	5
Combineerbaar met SmartLine combiset	-	-	-
Miele-kennmerken			
PowerFlex-kookgebied (= 2 kookzones)	1 (rechts)	1 (midden)	1 (rechts)
Vario-kookzone	Midden & links voor	Rechts	Links voor en midden
TempControl-kookzone	Links achter	Links	Links achter
Stop & Go functie / kookwekker	✓/✓	✓/✓	✓/✓
Recall-functie / positioneerhulp	✓/-	✓/-	✓/-
Con@ctivity 3.0	✓	✓	✓
Uitschakelautomaat voor alle zones	✓	✓	✓
Aankookautomaat / warmhoudfunctie	✓/✓	✓/✓	✓/✓
Permanente / intelligente panherkenning	✓/-	✓/-	✓/-
Miele@home / WiFiConn@ct	✓/✓	✓/✓	✓/✓
Veegbescherming	✓	✓	✓
Kookzone links voor			
Afmeting in mm	ø100 - 160	ø160 - 220	ø100 - 160
Max. vermogen / Booster / TwinBooster in W	1.400 / 1.750 / 2.200	2.300 / 3.000 / 3.650	1.400 / 1.750 / 2.200
Kookzone links achter			
Afmeting in mm	ø160 - 220	-	ø160 - 220
Max. vermogen / Booster / TwinBooster in W	2.300 / 3.000 / 3.650	-	2.300 / 3.000 / 3.650
Kookzone midden			
Afmeting in mm	ø180 - 280	230 x 390	ø180 - 280
Max. vermogen / Booster / TwinBooster in W	2.600 / 3.000 / 3.650	3.400 / 4.800 / 7.300	2.600 / 3.000 / 3.650
Kookzone rechts			
Afmeting in mm	230 x 390	ø100 - 160	230 x 390
Max. vermogen / Booster / TwinBooster in W	3.400 / 4.800 / 7.300	1.400 / 2.200 / -	3.400 / 4.800 / 7.300
Technische gegevens			
Aansluitwaarde in kW	11 kW	7,3 kW	11 kW
Spanning in V	230 V	230 V	230 V
Zekering in A	50 - 60 A	50 - 60 A	50 - 60 A
Meegeleverde accessoires			
Aansluitkabel	✓	✓	✓
Indicatieve marktprijs	€ 2.699	€ 2.699	€ 2.699

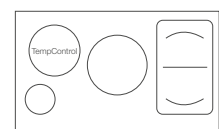
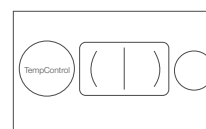
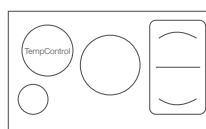

Inductiekookplaten

TempControl



Lees grondig de gebruiksaanwijzing m.b.t. noodzakelijke verluchtingsvoorschriften.

	KM 7899 FL	KM 7999 FL
Basiskenmerken		
Bediening	SmartSelect	Touch
Kleur bediening	Wit	Meerkleurig
Roestvrijstalen rand rondom	–	–
Glasboord (vlakbouw of opbouw)	Vlakbouw & opbouw	Vlakbouw & opbouw
Kleur glas	Zwart	Zwart
Buitenafmeting in mm (b x h x d)	936 x 51 x 520	936 x 67 x 520
Inbouwafmeting in mm (b x d)	916 x 500	916 x 500
Maximale inbouwhoogte	51	51
Aantal kookzones	5	3
Maximum aantal kookpotten (zonder booster)	5	5
Combineerbaar met SmartLine combisets	–	–
Miele-kenmerken		
PowerFlex-kookgebied (= 2 kookzones)	1 (rechts)	3 (links, midden, rechts)
Vario-kookzone	Midden & links voor	–
TempControl-kookzone	Links achter	Links, midden, rechts
Stop & Go functie / kookwekker	✓/✓	✓/✓
Recall-functie / positioneerhulp	✓/–	✓/–
Con@ctivity 3.0	✓	✓
Uitschakelautomaat voor alle zones	✓	✓
Aankookautomaat / warmhoudfunctie	✓/✓	✓/–
Permanente / intelligente panherkenning	✓/–	✓/–
Miele@home / WiFiConn@ct	✓/✓	✓/✓
Veegbescherming	✓	✓
Kookzone links voor		
Afmeting in mm	ø100 - 160	226 x 382
Max. vermogen / Booster / TwinBooster in W	1.400 / 1.750 / 2.200	2.800 / 3.600 / –
Kookzone links achter		
Afmeting in mm	ø160 - 220	–
Max. vermogen / Booster / TwinBooster in W	2.300 / 3.000 / 3.650	–
Kookzone midden		
Afmeting in mm	ø180 - 280	365 x 286
Max. vermogen / Booster / TwinBooster in W	2.600 / 3.000 / 3.650	2.800 / 3.600 / –
Kookzone rechts		
Afmeting in mm	230 x 390	226 x 382
Max. vermogen / Booster / TwinBooster in W	3.400 / 4.800 / 7.300	2.800 / 3.600 / –
Technische gegevens		
Aansluitwaarde in kW	11 kW	11 kW
Spanning in V	230 V	230 V
Zekering in A	50 - 60 A	50 - 60 A
Meegeleverde accessoires		
Aansluitkabel / WLAN-stick XKS 3170 W	✓/–	✓/✓
Indicatieve marktprijs	€ 2.999	€ 4.599

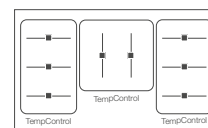
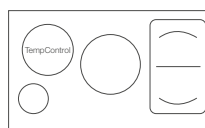

Inductiekookplaten

FullSurface

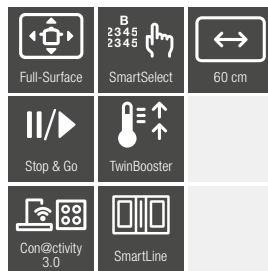

Lees grondig de gebruiksaanwijzing m.b.t. noodzakelijke ventilatievoorschriften.

	KM 7667 FL	KM 7617 FX	KM 7678 FL
Basiskennmerken			
Bediening	SmartSelect	SmartSelect	SmartSelect
Kleur bediening	Geel	Geel	Geel
Roestvrijstalen rand rondom	-	-	-
Glasbord (vlakbouw of opbouw)	Vlakbouw & opbouw	Vlakbouw	Vlakbouw & opbouw
Kleur glas	Zwart	Zwart	Zwart
Buitenafmeting in mm (b x h x d)	620 x 51 x 520	752 x 51 x 492	800 x 51 x 520
Inbouwafmeting in mm (b x d)	600 x 500	730 x 490	780 x 500
Maximale inbouwhoogte	51	51	51
Aantal kookzones	1	1	1
Maximum aantal kookpotten (zonder booster)	4	4	6
Combineerbaar met SmartLine combisets	✓	-	✓
Miele-kennmerken			
PowerFlex-kookgebied (= 2 kookzones)	Vrij te kiezen / volledige kookplaat	Vrij te kiezen / volledige kookplaat	Vrij te kiezen / volledige kookplaat
Stop & Go functie / kookwekker	✓/✓	✓/✓	✓/✓
Recall-functie / positioneerhulp	✓/✓	✓/✓	✓/✓
Con@ctivity 3.0	✓	✓	✓
Uitschakelautomaat voor alle zones	✓	✓	✓
Aankookautomaat / warmhoudfunctie	✓/✓	✓/✓	✓/✓
Permanente / intelligente panherkenning	✓/✓	✓/✓	✓/✓
Miele@home / WiFiConn@ct	✓/✓	✓/✓	✓/✓
Veegbescherming	✓	✓	✓
Kookzone			
Afmeting in mm	570 x 390	570 x 380	740 x 380
Max. vermogen / Booster / TwinBooster in W	2.600 / 3.300 / 3.650	2.600 / 3.300 / 3.650	2.600 / 3.300 / 3.650
Technische gegevens			
Aansluitwaarde in kW	7,3 kW	7,3 kW	11 kW
Spanning in V	230 V	230 V	230 V
Zekering in A	50 - 60 A	50 - 60 A	50 - 60 A
Meegeleverde accessoires			
Aansluitkabel	✓	✓	✓
Indicatieve marktprijs	€ 1.899	€ 2.349	€ 2.499

Inductiekookplaten

FullSurface



Lees grondig de gebruiksaanwijzing m.b.t. noodzakelijke verluchtingsvoorschriften.

	KM 7697 FL	KM 7878 FL	KM 7897 FL
Basiskenmerken			
Bediening	SmartSelect	SmartSelect	SmartSelect
Kleur bediening	Geel	Wit	Wit
Roestvrijstalen rand rondom	–	–	–
Glasboord (vlakbouw of opbouw)	Vlakbouw & opbouw	Vlakbouw & opbouw	Vlakbouw & opbouw
Kleur glas	Zwart	Zwart	Zwart
Buitenafmeting in mm (b x h x d)	936 x 51 x 520	800 x 51 x 520	936 x 51 x 520
Inbouwafmeting in mm (b x d)	916 x 500	780 x 500	916 x 500
Maximale inbouwhoogte	51	51	51
Aantal kookzones	1	1	1
Maximum aantal kookpotten (zonder booster)	6	6	6
Combineerbaar met SmartLine combisets	✓	–	–
Miele-kenmerken			
PowerFlex-kookgebied (= 2 kookzones)	Vrij te kiezen / volledige kookplaat	Vrij te kiezen / volledige kookplaat	Vrij te kiezen / volledige kookplaat
Stop & Go functie / kookwekker	✓/✓	✓/✓	✓/✓
Recall-functie / positioneerhulp	✓/✓	✓/✓	✓/✓
Con@ctivity 3.0	✓	✓	✓
Uitschakelautomaat voor alle zones	✓	✓	✓
Aankookautomaat / warmhoudfunctie	✓/✓	✓/✓	✓/✓
Permanente / intelligente panherkenning	✓/✓	✓/✓	✓/✓
Miele@home / WiFiConn@ct	✓/✓	✓/✓	✓/✓
Veegbescherming	✓	✓	✓
Kookzone			
Afmeting in mm	870 x 380	740 x 380	870 x 380
Max. vermogen / Booster / TwinBooster in W	2.600 / 3.300 / 3.650	2.600 / 3.300 / 3.650	2.600 / 3.300 / 3.650
Technische gegevens			
Aansluitwaarde in kW	11 kW	11 kW	11 kW
Spanning in V	230 V	230 V	230 V
Zekering in A	50 - 60 A	50 - 60 A	50 - 60 A
Meegeleverde accessoires			
Aansluitkabel	✓	✓	✓
Indicatieve marktprijs	€ 2.899	€ 2.899	€ 2.999





GASKOOKPLATEN

De opvallendste kenmerken* op een rijtje

Gaskookplaten met elektronica

Miele-gaskookplaten beschikken over innovatieve functies die voor nog meer veiligheid en comfort zorgen. QuickStart zorgt voor een snelle vonkontsteking, GasStop & ReStart¹ voor het automatisch opnieuw ontsteken als de vlam per ongeluk wordt gedoofd. Enkele modellen zijn bovendien voorzien van een kookwekker en van warmte- en restwarmte-indicatie.

ComfortClean-pannedragers

Snel weer schoon. U kunt de pannendragers gewoon wegnemen om ze in de vaatwasser te reinigen. Zo blijft uw gaskookplaat langer schoon.

Wokbrander

Professioneel. Met de enkele of dubbele wokbrander kunt u de branderkoppen tegelijk of afzonderlijk regelen.

Veiligheidsuitschakeling

Altijd een gerust gemoed. Bij een ongebruikelijk lange werking wordt de gastoevoer automatisch uitgeschakeld.



* naargelang het model
¹⁾ Patent: DE 102007015822

Gaskookplaten

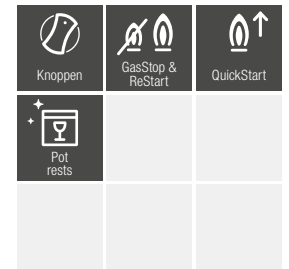
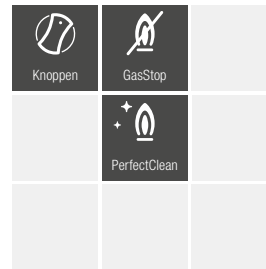
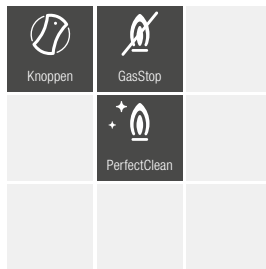

De gaskookplaten zijn standaard voorzien van hoog calorisch gas. Indien propaan of butaan gewenst is, dient dit bij de bestelling aangevraagd te worden.

	KM 2010	KM 2032	KM 2356-1
Basiskenmerken			
Bediening met knoppen	✓	✓	✓
Roestvrijstalen randlijst rondom	-	-	-
Uitgehold RVS-oppervlak / Vlak uitgehold RVS-oppervlak	✓/-	✓/-	✓/-
Gietijzeren pannendrager (matzwart geëmailleerd)	✓	✓	✓
Kookwekker	-	-	-
Elektronische vonkontsteking met één hand te bedienen	✓	✓	-
QuickStart	-	-	✓
Aantal kookzones	4	5	5
Buitenafmeting in mm (b x h x d)	650 x 90 x 520	750 x 90 x 520	888 x 105 x 508
Inbouwafmeting in mm (b x d)	560 x 480	560 x 480	862 x 490
Maximale inbouwhoogte in mm	35	-	101
Miele-kenmerken			
Hitteweergave / gebruikswaergave	-/-	-/-	-/-
GasStop / GasStop & ReStart	✓/-	✓/-	-/✓
Kookzone links voor			
Type	Sterkbrander	Sterkbrander	Spaarbrander
Max. vermogen in W	2.600	2.600	1.000
Kookzone links achter			
Type	Spaarbrander	Spaarbrander	Sterkbrander
Max. vermogen in W	1.000	1.000	2.700
Kookzone midden			
Type	-	Enkele wokbrander	Dubbele wokbrander
Max. vermogen in W	-	3.800	4.500
Kookzone rechts achter			
Type	Normaalbrander	Normaalbrander	Normaalbrander
Max. vermogen in W	1.750	1.750	1.700
Kookzone rechts voor			
Type	Normaalbrander	Normaalbrander	Normaalbrander
Max. vermogen in W	1.750	1.750	1.700
Onderhoud en reiniging			
Eenvoudig te reinigen glaskeramiek	-	-	-
Vaatwasbestendige pannendragers	-	-	✓
Branders voorzien van PerfectClean	✓	✓	-
Technische gegevens			
Aansluitwaarde in kW / spanning in V	7,1 / 230 – 240	10,9 / 230 – 240	- / 230
Meegeleverde accessoires			
Aansluitkabel	✓	✓	-
Inspuiters voor vloeibaar gas / inspuiters voor aardgas	-/-	-/-	-/-
Buitenste wokring / binnenste wokring	-/-	-/-	✓/✓
Indicatieve marktprijs	€ 799	€ 999	€ 1.599

Gaskookplaten

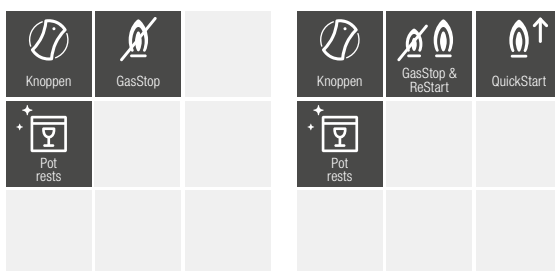

De gaskookplaten zijn standaard voorzien van hoog calorisch gas. Indien propaan of butaan gewenst is, dient dit bij de bestelling aangevraagd te worden.

	KM 3010	KM 3054-1
Basiskenmerken		
Bediening met knoppen	✓	✓
Roestvrijstalen randlijst rondom	-	-
Uitgehold RVS-oppervlak / Vlak uitgehold RVS-oppervlak	-/-	-/-
Gietijzeren pannendrager (matzwart geëmailleerd)	✓	✓
Kookwekker	-	-
Elektronische vonkontsteking met één hand te bedienen	✓	✓
QuickStart	-	✓
Aantal kookzones	4	5
Buitenafmeting in mm (b x h x d)	626 x 54 x 526	942 x 53 x 526
Inbouwafmeting in mm (b x d)	600 x 500	916 x 500
Maximale inbouwhoogte in mm	-	-
Miele-kenmerken		
Hitteweergave / gebruikswaergave	-/-	✓/✓
GasStop / GasStop & ReStart	✓/-	-/✓
Kookzone links		
Type	-	Dubbele wokbrander
Max. vermogen in W	-	4.700
Kookzone links voor		
Type	Sterkbrander	Sterkbrander
Max. vermogen in W	2.700	2.700
Kookzone links achter		
Type	Spaarbrander	Spaarbrander
Max. vermogen in W	1.000	1.000
Kookzone rechts achter		
Type	Normaalbrander	Normaalbrander
Max. vermogen in W	1.700	1.700
Kookzone rechts voor		
Type	Normaalbrander	Normaalbrander
Max. vermogen in W	1.700	1.700
Onderhoud en reiniging		
Eenvoudig te reinigen glaskeramik	-	✓
Vaatwasbestendige pannendragers	✓	✓
Branders voorzien van PerfectClean	-	-
Technische gegevens		
Aansluitwaarde in kW / spanning in V	7,1 / 230	- / 220 – 240
Meegeleverde accessoires		
Aansluitkabel	✓	✓
Inspuiters voor vloeibaar gas / inspuiters voor aardgas	-/-	-/-
Buitenste wokring / binnenste wokring	-/-	-/-
Indicatieve marktprijs	€ 949	€ 1.549

TWOINONE KOOKPLATEN

De opvallendste kenmerken* op een rijtje

PowerFlex

Onovertroffen snel en flexibel met het unieke boostervermogen tot 7,3 kW.

TwinBooster

Flexibeler dan ooit. Het inductievermogen kan afzonderlijk worden verdeeld of gebundeld in een kookzone.

SmartSelect

Snel en intuïtief. Stel rechtstreeks de vermogens- en braadstanden voor elke kookzone in.



Con@ctivity 3.0

Concentreert u zich maar op het koken. Met Con@ctivity 3.0 doet uw dampkap automatisch wat moet. Zodra de kookplaat wordt in- of uitgeschakeld, reageert de dampkap mee. De zuigkracht wordt automatisch aangepast aan wat er op de kookplaat gebeurt waardoor de omgeving in huis aangenaam blijft. U integreert de dampkap en de kookplaat in Miele@home met Con@ctivity 3.0.

Miele CleanCover

Deze beschermt en vereenvoudigt de reiniging. De afgesloten gladde binnenruimte voorkomt contact met de elektrische verbindingen en de motor.

Roestvrijstalen vetfilter

Deze hoogwaardige 10-lagige metalen vetfilter kan samen met het afdekrooster in de vaatwasser gereinigd worden en is uiterst duurzaam.



* naargelang het model



KMDA 7000

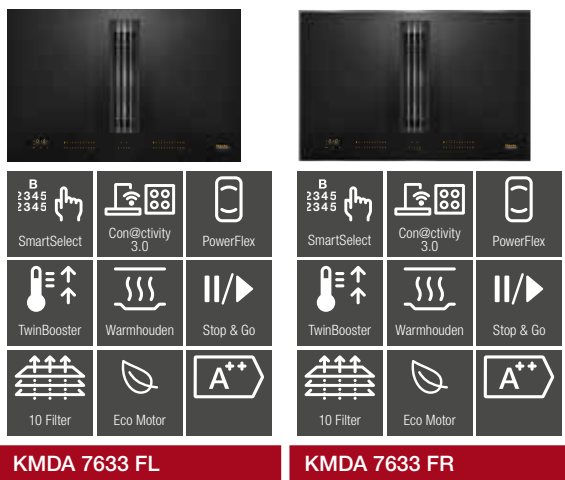

KMDA 7633 FL **KMDA 7633 FR**

Model en design		
Roestvrijstalen randlijst rondom / strak aansluiten / opliggend zonder rand	-/✓/✓	✓/-/-
Design van dampkaprooster	Opliggend	Opliggend
Gebruiksmogelijkheden		
Luchtafvoersysteem / luchtcirculatiesysteem	-/converteerbaar	-/converteerbaar
Vereiste achteraf aan te schaffen ombouwset luchtcirculatie	-	-
vereiste achteraf aan te schaffen platte buis	-	-
Uitvoering kookzone		
Aantal kookzones / kookgebieden	4 / 2	4 / 2
PowerFlex-kookzones		
Aantal / afmeting in mm	4 / 150 x 230	4 / 150 x 230
Vermogen in W / Booster / TwinBooster	2.100 / 3.000 / 3.650	2.100 / 3.000 / 3.650
1e kookgebied		
Aantal / soort / afmeting in mm	Links/PowerFlex-brug/230 x 390	Links/PowerFlex-brug/230 x 390
Vermogen in W / Booster / TwinBooster	3.400 / 4.800 / 7.300	3.400 / 4.800 / 7.300
2e kookgebied		
Aantal / soort / afmeting in mm	Rechts/PowerFlex-brug/230 x 390	Rechts/PowerFlex-brug/230 x 390
Vermogen in W / Booster / TwinBooster	3.400 / 4.800 / 7.300	3.400 / 4.800 / 7.300
Bedieningsgemak		
Bediening via sensortoetsen / displaykleur	SmartSelect / Geel	SmartSelect / Geel
Permanente panherkenning / warmhouden / Stop&Go-functie / Recall-functie	✓/✓/✓/✓	✓/✓/✓/✓
Kookwekker / uitschakelautomaat / aankookautomaat	✓/✓/✓	✓/✓/✓
Nalooptijd 5 / 15 min	✓	✓
Indicatie verzadiging vetfilter / actief kookstoffilter	✓/✓	✓/✓
Thuisnetwerk		
Miele@home / Con@ctivity 3.0 / WiFiConn@ct	✓/✓/✓	✓/✓/✓
Efficiëntie en duurzaamheid		
Energie-efficiëntieklasse (A+++ - D) / vetfilteringsefficiëntieklasse	A ++ / A+	A ++ / A+
Jaarlijks energieverbruik in kWh/jaar / ECO-motor	-/✓	-/✓
Onderhoud en reiniging		
Eenvoudig te reinigen glaskeramiek / schoonmaakfunctie	✓/✓	✓/✓
Gemakkelijk te reinigen CleanCover-afzuigunit	✓	✓
Filtersysteem		
Roestvrijstalen vaatwasserbestendige vetfilter	1	1
Afzuigcapaciteit max. bij luchtafvoersysteem (m³/u)		
Luchtverplaatsing (m³/u)	490	490
Geluidsniveau (dB(A) re1pW / geluidsdrukkniveau (dB(A) re20µPa)	69 / 54	69 / 54
Luchtverplaatsing (m³/u)	570	570
Geluidsniveau (dB(A) re1pW / geluidsdrukkniveau (dB(A) re20µPa)	73 / 59	73 / 59
Vermogen luchtcirculatiesysteem		
Luchtverplaatsing (m³/u)	420	420
Geluidsniveau (dB(A) re1pW / geluidsdrukkniveau (dB(A) re20µPa)	70 / 56	70 / 56
Luchtverplaatsing (m³/u)	510	510
Geluidsniveau (dB(A) re1pW / geluidsdrukkniveau (dB(A) re20µPa)	75 / 61	75 / 61
Veiligheid		
Veiligheidsuitschakeling / vergrendelingsfunctie / ingebruiknamebeveiliging	✓/✓/✓	✓/✓/✓
Restwarmte-indicatie / geïntegreerde koelventilator / oververhittingsbeveiliging	✓/✓/✓	✓/✓/✓
Technische gegevens		
Afmetingen in mm (b x h x d)	800 x 206 x 520	806 x 206 x 526
Inbouwhoogte inclusief stopcontact in mm	200	194
Afmetingen uitsparing binnen in mm (b x d) bij inbouw	780 x 500	-
Afmetingen uitsparing in mm (b x d)	780 x 500	780 x 500
Aansluitwaarde in kW / spanning in V / frequentie in Hz	7,5 / 230 / 50 - 60	7,5 / 230 / 50 - 60
Meegeleverde accessoires		
Aansluitkabel	✓	✓
Accessoires tegen meerprijs te bestellen		
Zie pagina 102 voor ombouwsets	✓	✓
Indicatieve marktprijs	€ 2.999	€ 2.999

KMDA 7000

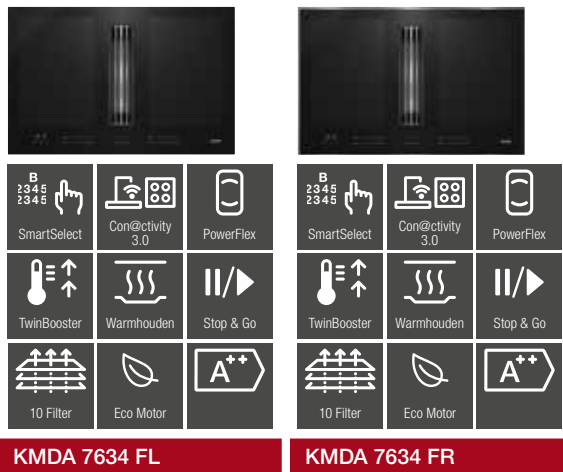

	KMDA 7634 FL	KMDA 7634 FR
Model en design		
Roestvrijstalen randlijst rondom / strak aansluiten / opliggend zonder rand	-/✓✓	✓/✓-
Design van dampkaprooster	Vlakbouw	Vlakbouw
Gebruiksmogelijkheden		
Luchtafvoersysteem / luchtcirculatiesysteem	-/converteerbaar	-/converteerbaar
Vereiste achteraf aan te schaffen ombouwset luchtcirculatie	-	-
vereiste achteraf aan te schaffen platte buis	-	-
Uitvoering kookzone		
Aantal kookzones / kookgebieden	4 / 2	4 / 2
PowerFlex-kookzones		
Aantal / afmeting in mm	4 / 150 x 230	4 / 150 x 230
Vermogen in W / Booster / TwinBooster	2.100 / 3.000 / 3.650	2.100 / 3.000 / 3.650
1e kookgebied		
Aantal / soort / afmeting in mm	Links/PowerFlex-brug / 230 x 390	Links/PowerFlex-brug / 230 x 390
Vermogen in W / Booster / TwinBooster	3.400 / 4.800 / 7.300	3.400 / 4.800 / 7.300
2e kookgebied		
Aantal / soort / afmeting in mm	Rechts/PowerFlex-brug / 230 x 390	Rechts/PowerFlex-brug / 230 x 390
Vermogen in W / Booster / TwinBooster	3.400 / 4.800 / 7.300	3.400 / 4.800 / 7.300
Bedieningsgemak		
Bediening via sensortoetsen / displaykleur	SmartSelect / Geel	SmartSelect / Geel
Permanente panherkenning / warmhouden / Stop&Go-functie / Recall-functie	✓/✓/✓/✓	✓/✓/✓/✓
Kookwekker / uitschakelautomaat / aankookautomaat	✓/✓/✓	✓/✓/✓
Nalooptijd 5 / 15 min	✓	✓
Indicatie verzadiging vetfilter / actief kookstoffilter	✓/✓	✓/✓
Thuisnetwerk		
Miele@home / Con@ctivity 3.0 / WiFiConn@ct	✓/✓/✓	✓/✓/✓
Efficiëntie en duurzaamheid		
Energie-efficiëntieklasse (A+++ - D) / vetfiltersefficiëntieklasse	A++ / A+	A++ / A+
Jaarlijks energieverbruik in kWh/jaar / ECO-motor	-/✓	-/✓
Onderhoud en reiniging		
Eenvoudig te reinigen glaskeramiek / schoonmaakfunctie	✓/✓	✓/✓
Gemakkelijk te reinigen CleanCover-afzuigunit	✓	✓
Filtersysteem		
Roestvrijstalen vaatwasserbestendige vetfilter	1	1
Afzuigcapaciteit max. bij luchtafvoersysteem (m³/u)		
Luchtverplaatsing (m³/u)	490	490
Geluidsniveau (dB(A) re1pW / geluidsdrukniveau (dB(A) re20µPa)	69 / 54	69 / 54
Luchtverplaatsing (m³/u)	570	570
Geluidsniveau (dB(A) re1pW / geluidsdrukniveau (dB(A) re20µPa)	73 / 59	73 / 59
Vermogen luchtcirculatiesysteem		
Luchtverplaatsing (m³/u)	420	420
Geluidsniveau (dB(A) re1pW / geluidsdrukniveau (dB(A) re20µPa)	70 / 56	70 / 56
Luchtverplaatsing (m³/u)	510	510
Geluidsniveau (dB(A) re1pW / geluidsdrukniveau (dB(A) re20µPa)	75 / 61	75 / 61
Veiligheid		
Veiligheidsuitschakeling / vergrendelingsfunctie / ingebruiknamebeveiliging	✓/✓/✓	✓/✓/✓
Restwarmte-indicatie / geïntegreerde koelventilator / oververhittingsbeveiliging	✓/✓/✓	✓/✓/✓
Technische gegevens		
Afmetingen in mm (b x h x d)	800 x 206 x 520	806 x 206 x 526
Inbouwhoogte inclusief stopcontact in mm	200	194
Afmetingen uitsparing binnen in mm (b x d) bij inbouw	780 x 500	-
Afmetingen uitsparing in mm (b x d)	780 x 500	780 x 500
Aansluitwaarde in kW / spanning in V / frequentie in Hz	7,5 / 230 / 50 - 60	7,5 / 230 / 50 - 60
Meegeleverde accessoires		
Aansluitkabel	✓	✓
Accessoires tegen meerprijs te bestellen		
Zie pagina 102 voor ombouwsets	✓	✓
Indicatieve marktprijs	€ 3.299	€ 3.299

MONTAGE ADVIES

TwoInOne kookplaten

Deze kookplaten zijn geschikt voor luchtafvoer en circulatie. De motor is draaibaar waardoor u makkelijk de uitblaasrichting kunt aanpassen naar het ontwerp van de keuken. Om de installatie en aansluiting van afzuiging zo eenvoudig mogelijk te maken, bieden wij een assortiment onderdelen aan. Deze onderdelen zorgen voor een optimale werking van de werkbladafzuiging.

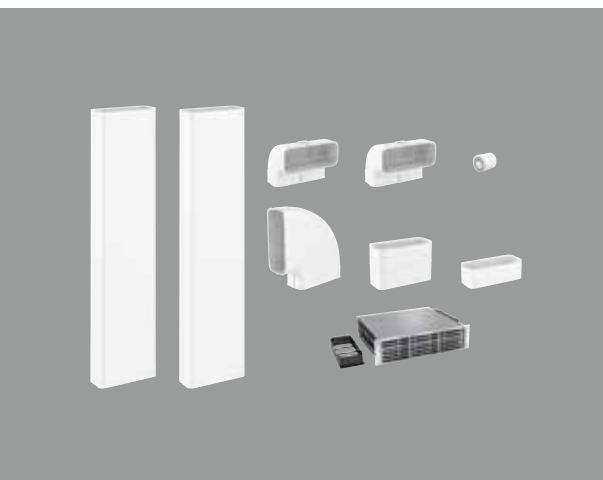

Recirculatie-set: DFKS-U

Artikelomschrijving	Artikel	Aantal	Artikelnummer
Luchtafvoerafkanaal bocht verticaal 90° 170 mm	DFK-BV 90	2	10811410
Luchtafvoerkanaal 1000 mm	DFK-R 1000	2	10811340
Verbindingsstuk luchtafvoerkanaal	DFK-V	1	10811360
Verlengstuk luchtafvoerkanaal	DFK-L	1	11051270
Luchtafvoerkanaal bocht horizontaal 90°	DFK-BH 90	1	10811390
Afdichtingstape 10 m	DFK-DB	1	10820390
FilterBox voor circulatiesysteem incl. regenererbaar actief koolstoffilter	DUU 1000-2	1	11207310
Set installatie tekeningen		1	11292960
Complete set DFKS-U			11250350
Consumentenadviesprijs			€ 549,-



Luchtafvoerset: DFKS-A

Artikelomschrijving	Artikel	Aantal	Artikelnummer
Luchtafvoerafkanaal bocht verticaal 90° 170 mm	DFK-BV 90	2	10811410
Luchtafvoerkanaal 1000 mm	DFK-R 1000	1	10811340
Luchtafvoerkanaal bocht horizontaal 90°	DFK-BH 90	1	10811390
Verloopstuk vlak/rond	DFK-A	1	10811430
Afdichtingstape 10 m	DFK-DB	1	10820390
Muurkast	DMK 150-1	1	11258630
Set installatie tekeningen		1	11292950
Complete set DFKS-A			11250360
Consumentenadviesprijs			€ 399,-



Basisset: DFKS

Artikelomschrijving	Artikel	Aantal	Artikelnummer
Luchtafvoerafkanaal bocht verticaal 90° 170 mm	DFK-BV 90	2	10811410
Luchtafvoerkanaal 1000 mm	DFK-R 1000	1	10811340
Luchtafvoerkanaal bocht horizontaal 90°	DFK-BH 90	1	10811390
Afdichtingstape 10 m	DFK-DB	1	10820390
Set installatie tekeningen		1	
Complete set DFKS			11306320
Consumentenadviesprijs			€ 139,-





SMARTLINE

Exclusief Miele

SmartSelect

Met deze bediening selecteert u snel en intuïtief de vermogensstanden en tijden. Voor elke kookzone is er een geel verlichte getallenrij. Zo wordt vanuit elk standpunt een goede leesbaarheid verzekerd. De timertijden kunnen vlotter worden ingesteld dankzij de gescheiden instelling van de kookwekker, de functie 'Automatisch uitschakelen' en door de driecijferige weergave.

PowerFlex

Veelzijdig en flexibel. Ook groot kookgerei wordt snel en vlot verwarmd.

TwinBooster

Flexibeler dan ooit. Het inductievermogen kan afzonderlijk worden verdeeld of gebundeld in een kookzone.

ComfortClean-pannedragers

Snel weer schoon. U kunt de pannendragers gewoon wegnemen om ze in de vaatwasser te reinigen. Zo blijft uw gaskookplaat langer schoon.

Wokbrander

Met de wokbrander met hoog vermogen kunt u beide branderkoppen tegelijk of afzonderlijk regelen.

GasStop

Uw veiligheid primeert. Als de gasvlam bijvoorbeeld door tocht zou doven, dan voorkomt de ontstekingsbeveiliging dat er gas ontsnapt.

TeppanYaki

De Japanse kooktraditie in een moderne uitvoering. TeppanYaki is een culinair hoogstandje van de moderne keuken. De gerechten worden rechtstreeks op een hete, roestvrijstalen plaat bereid. De inductie-TeppanYaki van Miele beschikt over twee apart bruikbare warmtecircuits: zo kunt u meerdere gerechten tegelijk bij verschillende temperaturen bereiden of warmhouden.

De werkbladdampkap

Met deze nieuwe Miele-werkbladdampkap wordt u tijdens het koken niet afgeleid door storende kookdampen en -geuren. Door de centrale opstelling tussen twee SmartLine-elementen zuigt de Miele-werkbladdampkap de wasems af daar waar ze ontstaan. De werkbladdampkap kan bovendien ook naast gaselementen worden gebruikt. In dat geval fungeert de afdekking als magnetische vlambescherming.

Inductiewok

Van professioneel niveau. De Miele-wokpan, perfect afgestemd op de vorm en functie ervan, ligt in een pasklaar bekken. Zo wordt de warmte zo goed mogelijk verdeeld voor een perfect resultaat. Het intelligente ControlInduc@-systeem voorkomt dat olie of vet oververhit raakt. De Miele-inductiewok biedt u nog tal van specifieke comfortfuncties, zoals de Booster-technologie.



Combiset

SmartLine

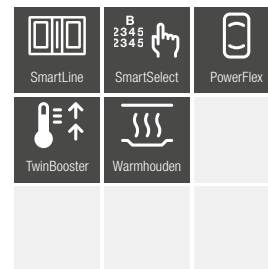
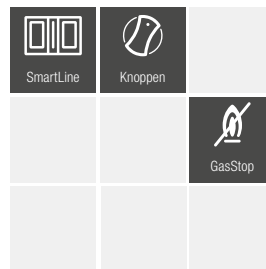
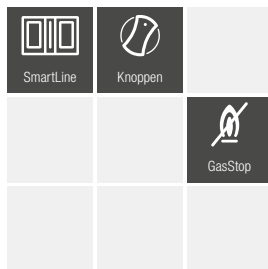

Voor het combineren van meerdere SmartLine-elementen adviseren wij de tussenlijst CSZL 7000.

	CS 7101-1 FL	CS 7102-1 FL	CS 7612 FL
Type			
Soort verwarming	Gas	Gas	Inductie
Uitvoering en design			
Kleur van het keramisch glas	Zwart	Zwart	Zwart
Vlakke inbouw, zonder rand / opbouw, zonder rand	✓/✓	✓/✓	✓/✓
Gietijzeren pannendrager (matzwart geëmailleerd)	✓	✓	–
Gietijzeren rooster	–	–	–
Roestvrijstalen Teppan-oppervlak	–	–	–
Ingewerkte wok-vorm van glas	–	–	–
Aantal kookzones	1	2	2
PowerFlex-kookzones			
Aantal / diameter in mm	–	–	2 / 150 x 230
Vermogen / Booster / TwinBooster in W	–	–	2.100 / 3.000 / 3.650
Kookzones			
Positie / type / diameter in mm	Midden / Dubbele wokbrander / Ø300	Midden voor / normaalbrander / Ø120 - 220	Midden / PowerFlex-brug / 230 x 390
Vermogen / Booster / TwinBooster in W	4.500	1.700	2.100 / 3.000 / 3.650
Kookzones			
Positie / type / diameter in mm	–	Midden achter / sterkbrander / Ø140 - 240	–
Vermogen / Booster / TwinBooster in W	–	2.700	–
Bedieningsgemak			
Bediening met knoppen	✓	✓	–
Elektronische vonkontsteking met één hand te bedienen	✓	✓	–
Touch-bediening	–	–	SmartSelect
Weergavekleur	–	–	Geel
Digitale aanduiding van het vermogen in stappen	–	–	✓
Permanente panherkenning	–	–	✓
Recall-functie	–	–	✓
Stop&Go-functie	–	–	✓
Timer	–	–	✓
Automatische uitschakeling	–	–	✓
Aankookautomaat	–	–	✓
Warmhouden	–	–	✓
Individuele instelmogelijkheden (bv. signaaltönen)	–	–	✓
Onderhoud en reiniging			
Eenvoudig te reinigen glaskeramiek	✓	✓	✓
Veegbescherming	–	–	✓
Vaatwasbestendige pannendragers	✓	✓	–
Vaatwasbestendige grillplaat	–	–	–
Veiligheid			
Veiligheidsuitschakeling / vergrendelingsfunctie / ingebruiknamebeveiliging	–	–	✓/✓/✓
Controle foutmelding / geïntegreerde koelventilator / oververhittingsbeveiliging	-/-/-	-/-/-	-/✓/✓
Restwarmte-indicator / GasStop	-/✓	-/✓	✓/-
Technische gegevens			
Afmetingen in mm (b x h x d)	378 x 92 x 520	378 x 92 x 520	378 x 51 x 520
Maten van de uitsnijding in mm (b x d) voor opbouw	358 x 500	358 x 500	358 x 500
Maten van de uitsnijding in mm (b x d) voor vlakke inbouw	358 - 382 x 300 - 524	358 - 382 x 500 - 524	358 - 382 x 500 - 524
Totale aansluiting in kW / spanning in V	4,5 kW / 230 V	4,4 kW / 230 V	3,6 / 230
Meegeleverde accessoires			
Aansluitkabel / wokpan (uncoated) / FlameGuard	✓/-/✓	✓/-/✓	✓/-/-
Indicatieve marktprijs	€ 1.299	€ 1.249	€ 1.349

Combiset

SmartLine

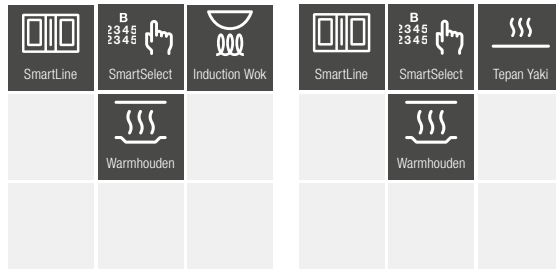

	CS 7641 FL - Wok	CS 7632 FL - TeppanYaki
Type		
Soort verwarming	Inductie	Inductie
Uitvoering en design		
Kleur van het keramisch glas	Zwart	Zwart
Vlakke inbouw, zonder rand / opbouw, zonder rand	✓/✓	✓/✓
Gietijzeren pannendrager (matzwart geëmailleerd)	-	-
Gietijzeren rooster	-	-
Roestvrijstalen Teppan-oppervlak	-	✓
Ingewerkte wok-vorm van glas	✓	-
Aantal kookzones	1	2
PowerFlex-kookzones		
Aantal / diameter in mm	-	-
Vermogen / Booster / TwinBooster in W	-	-
Kookzones		
Positie / type / diameter in mm	Midden / Wok / Ø300	TeppanYaki-vlak / Ø305 x 175
Vermogen / Booster / TwinBooster in W	2.500 / 3.000 /-	1.400 /-/-
Bedieningsgemak		
Bediening met knoppen	-	-
Elektronische vonkontsteking met één hand te bedienen	-	-
Touch-bediening	SmartSelect	SmartSelect
Weergavekleur	Geel	Geel
Digitale aanduiding van het vermogen in stappen	✓	✓
Permanente panherkenning	✓	-
Recall-functie	✓	✓
Stop&Go-functie	✓	-
Timer	✓	-
Automatische uitschakeling	✓	✓
Aankookautomaat	✓	-
Warmhouden	✓	✓
Individuele instelmogelijkheden (bv. signaaltönen)	✓	✓
Onderhoud en reiniging		
Eenvoudig te reinigen glaskeramiek	✓	✓
Veegbescherming	✓	✓
Vaatwasbestendige pannendragers	-	-
Vaatwasbestendige grillplaat	-	-
Veiligheid		
Veiligheidsuitschakeling / vergrendelingsfunctie / ingebruiknamebeveiliging	✓/-/✓	✓/✓/✓
Controle foutmelding / geïntegreerde koelventilator / oververhittingsbeveiliging	-/✓/✓	-/✓/✓
Restwarmte-indicator / GasStop	✓/-	✓/-
Technische gegevens		
Afmetingen in mm (b x h x d)	378 x 133 x 520	378 x 60 x 520
Maten van de uitsnijding in mm (b x d) voor opbouw	358 x 500	-
Maten van de uitsnijding in mm (b x d) voor vlakke inbouw	358 - 382 x 500 - 524	358 - 382 x 500 - 524
Totale aansluiting in kW / spanning in V	3,0 kW / 220 - 240 V	2,6 kW / 220 - 240 V
Meegeleverde accessoires		
Aansluitkabel / wokpan (uncoated)	✓/✓	✓/-
Indicatieve marktprijs	€ 2.449	€ 2.299



KM 7667 FL

FullSurface-Inductiekookplaat

Goed te combineren met SmartLine-kookelementen (zie specificaties op pag. 92)

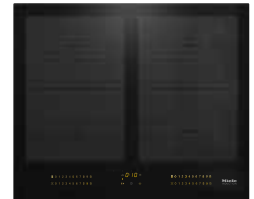

KM 7564 FL

PowerFlex-Inductiekookplaat

Goed te combineren met SmartLine-kookelementen (zie specificaties op pag. 85)

Combiset-werkbladafzuiging

SmartLine

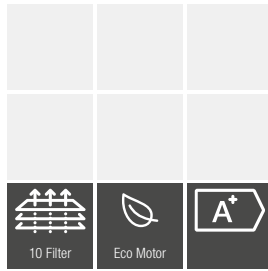

¹Het geheel van de uitsnijdingsmaten voor een combinatie van SmartLine toestellen, is te vinden in het hoofdstuk "inbouwschetsen".

²Norm voor het ventilatievermogen: EN 61591

Geluidsvermogen: EN 60704-3

Geluidsdruk: EN 60704-2-13

CSDA 7001 FL

Type	
Werkbladdampkap	✓
Uitvoering en design	
Vlakke inbouw, zonder rand / opbouw, zonder rand	✓/✓
Functies	
Werking met luchtafvoer / met luchtcirculatie	✓/ converteerbaar
Bedieningsgemak	
Bediening met tiptoetsen	SmartSelect
Digitale aanduiding van het vermogen in stappen	✓/ geel
Aantal 10-lagige metalen vetfilters	1
CleanCover: binnenruimte van de schouw gemakkelijk schoon te maken	✓
Gemakkelijk te reinigen glaskeramiek	✓
Veiligheidsuitschakeling / luchtafzuiging achteraf 5/15 min.	✓/✓
Technische gegevens	
Afmetingen in mm (b x h x d)	120 x 168 x 520
Maximale inbouwhoogte met aansluitkast in mm	168
Afmeting uitsparing in mm (b x d) voor opbouw ¹	100 x 500
Uitsparing in mm (b x d) voor vlakke inbouw ¹	100 / 124 x 500 / 524
Totale aansluiting in kW / spanning in V / zekering in A	0,17 / 230 / 10
Zuinigheid en duurzaamheid	
Energie-efficiëntieklasse	A+
Energieverbruik per jaar in kWh	29,3
Eco-motor (gelijkstroommotor)	✓
Ventilatievermogen bij maximale diameter afvoertuit²	
Ventilatievermogen met luchtafvoer max. diameter	
Luchtafvoer (niet bij externe variant) - Luchtcirculatie	
Ventilatiestand 3: ventilatievermogen (m ³ /u)	440 - 380
Geluid (dB(A) re1pW) / geluidsdruk (dB(A) re20µPa)	66 / 51 - 73 / 58
In Booster-functie: ventilatievermogen (m ³ /u)	535 - 460
Geluid (dB(A) re1pW) / geluidsdruk (dB(A) re20µPa)	70 / 78 - 55 / 63
Montage	
Sokkelventilator met aansluiting luchtafvoer	✓
Aansluiting luchtafvoer naar achteraan en zijdelings	✓
Afmetingen van de luchtafvoersteunen in mm (b x d)	222 x 89
Meegeleverde accessoires	
Aansluitkabel met stekker	✓
Apart aan te kopen accessoires	
Ombouwset nodig voor luchtcirculatie / regenerereerbare Actieve-koolfilter	DUU 1000-1 / DKF 1000 R
Geluidsdemper DASD 150 / lamellenrooster DMK 150 met muurdoorvoer	✓/✓
Indicatieve marktprijs	€ 1.349



PROLINE

Knoppen

Comfort op maat. De metalen knoppen geven een professionele look aan uw keuken.



TeppanYaki

De gerechten worden rechtstreeks op een hete, roestvrijstalen plaat bereid. De inductie-TeppanYaki beschikt over twee apart bruikbare warmtecircuits: zo kunt u meerdere gerechten tegelijk bij verschillende temperaturen bereiden of warmhouden.

Barbecue-grill

U kunt vlees, vis of groenten bijzonder smakelijk bereiden op de grillplaat. Door twee afzonderlijk te bedienen grillzones kunt u de warmtetoevoer zelf regelen, bijvoorbeeld om gerechten enerzijds te grillen en anderzijds warm te houden. Precies zoals u het lekker vindt. Bij gebruik van de grill met watervulling wordt het gerecht bijzonder mals. Gebruikt u lavasteentjes, dan krijgt het gerecht die karakteristieke grillsmaak.

Friteuse

Voor de fans van krokante en hartige specialiteiten is de friteuse het aangewezen toestel. Het geeft aan wanneer de ingestelde temperatuur van de olie is bereikt, voor optimale resultaten en een veilige bereiding. De friteuse is niet alleen voor oliebereidingen. Met de pasta-inzet kunt u snel en eenvoudig uw favoriete pasta bereiden.

Combiset

ProLine



Voor het combineren van meerdere ProLine-elementen adviseren wij de tussenlijst CSZL 1500.

	CS 1112 E	CS 1212 -1 I
Type		
Soort verwarming	Elektrisch	Inductie
Uitvoering en design		
Roestvrijstalen opvangschaal	-	-
Gietijzeren pannendrager (matzwart geëmailleerd)	-	-
Gegoten grillrooster	-	-
Kookzones		
Positie / type / diameter in mm	Midden voor / éénrichtings-kookzone / Ø145	Midden voor / Vario-kookzone / Ø100 - 160
Max. vermogen in W / Booster	1.200 / -	1.400 / 2.200
Kookzones		
Positie / type / diameter in mm	Midden achter / Vario-kookzone / Ø100 - 180	Midden achter / Vario-kookzone / Ø160 - 230
Max. vermogen in W / Booster / TwinBooster	700 - 1.800 / - / -	2.300 / 3.000 / 3.700
Kookzones		
Positie / type / diameter in mm	-/-/-	-/-/-
Max. vermogen in W / Booster	-/-	-/-
Kookzones		
Positie / type / diameter in mm	-/-/-	-/-/-
Max. vermogen in W / Booster	-/-	-/-
Bedieningsgemak		
Bediening met knoppen	✓	✓
QuickStart	-	-
Weergave		
Digitale weergave van de vermogensstanden	-	-
Weergave temperatuur bereikt	-	-
Veiligheid		
Restwarmte weergave / hitteweergave / gebruikswaarschuwing	✓/-/✓	✓/-/-
GasStop / GasStop & ReStart	-/-	-/-
Inklembeveiliging	-	-
Technische gegevens		
Afmetingen in mm (b x h x d)	288 x 73 x 520	288 x 73 x 520
Maximale inbouwhoogte in mm	95	73
Afmetingen uitsparing in mm (b x d)	272 x 500	272 x 500
Aansluitwaarde in kW / spanning in V	-/ 230 - 240	-/ 230 - 240
Meegeleverde accessoires		
Kookplaatkrabber / aansluitkabel	✓/✓	-/✓
Lavasteentjes / schoonmaakborstel	-/-	-/-
Pan	-	-
Indicatieve marktprijs	€ 999	€ 1.299

Combiset

ProLine

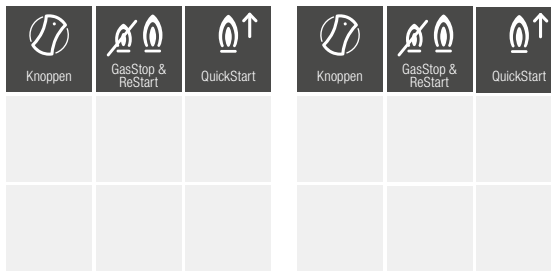

	CS 1012 -2	CS 1011 -1
Type		
Soort verwarming	Gas	Gas
Uitvoering en design		
Roestvrijstalen opvangschaal	✓	✓
Gietijzeren pannendrager (matzwart geëmailleerd)	✓	✓
Gegoten grillrooster	-	-
Kookzones		
Positie / type / diameter in mm	Midden voor / normaalbrander /-	Midden / dubbele wokbrander /-
Max. vermogen in W	1.800	6.000
Kookzones		
Positie / type / diameter in mm	Midden achter / sterkbrander /-	-/-/-
Max. vermogen in W	3.000	-
Kookzones		
Positie / type / diameter in mm	-/-/-	-/-/-
Max. vermogen in W	-	-
Kookzones		
Positie / type / diameter in mm	-/-/-	-/-/-
Max. vermogen in W	-	-
Bedieningsgemak		
Bediening met knoppen	✓	✓
QuickStart	✓	✓
Weergave		
Digitale weergave van de vermogensstanden	-	-
Weergave temperatuur bereikt	-	-
Veiligheid		
Restwarmteweergave / hitteweergave /gebruiksweergave	✓/-/-	✓/-/-
GasStop / GasStop & ReStart	-/✓	-/✓
Inklembeveiliging	-	-
Technische gegevens		
Afmetingen in mm (b x h x d)	288 x 144 x 520	280 x 140 x 520
Maximale inbouwhoogte in mm	106	106
Afmetingen uitsparing in mm (b x d)	272 x 500	272 x 500
Aansluitwaarde in kW / spanning in V	-/ 230	6,0 / 230 - 240
Meegeleverde accessoires		
Kookplaatkrabber / aansluitkabel	-/✓	-/✓
Lavasteentjes / schoonmaakborstel	-/-	-/-
Frituurmand / deksel friteuse	-/-	-/-
Indicatieve marktprijs	€ 1.099	€ 999

Combiset

ProLine



Knoppen



Fryer



Knoppen



Barbecue Grill



Knoppen



Teppan Yaki

	CS 1411 F	CS 1312 BG	CS 1327 Y
Type			
Soort verwarming	Friteuse	Grill	TeppanYaki
Uitvoering en design			
Roestvrijstalen opvangschaal	-	-	-
Gietijzere pannendrager (matzwart geëmailleerd)	-	-	-
Gegoten grillrooster	-	✓	-
Kookzones			
Positie / type / diameter in mm	Midden / friteuse / 180 x 330	Voor / elektrogrill / 210 x 250	Voor /- / 190 x 290
Max. vermogen in W	2.400	1.500	1.200
Kookzones			
Positie / type / diameter in mm	-/-/-	Achter / Elektrogrill / 210 x 250	Achter /- / 190 x 290
Max. vermogen in W	-	1.500	1.200
Kookzones			
Positie / type / diameter in mm	-/-/-	-/-/-	-/-/-
Max. vermogen in W	-	-	-
Kookzones			
Positie / type / diameter in mm	-/-/-	-/-/-	-/-/-
Max. vermogen in W	-	-	-
Bedieningsgemak			
Bediening met knoppen	✓	✓	✓
QuickStart	-	-	-
Weergave			
Digitale weergave van de vermogensstanden	-	-	-
Weergave temperatuur bereikt	-	-	-
Veiligheid			
Restwarmte weergave / hitteweergave /gebruiksweergave	✓/-/-	-/-/-	✓/-/-
GasStop / GasStop & ReStart	-/-	-/-	-/-
Inklembeveiliging	-	-	-
Technische gegevens			
Afmetingen in mm (b x h x d)	288 x 220 x 520	288 x 115 x 520	380 x 118 x 520
Maximale inbouwhoogte in mm	-	-	-
Afmetingen uitsparing in mm (b x d)	272 x 500	272 x 500	364 x 500
Aansluitwaarde in kW / spanning in V	2,4 / 230 - 240	3,0 / 230 - 240	2,4 - 2,6 / 230 - 240
Meegeleverde accessoires			
Kookplaatkrabber / aansluitkabel	-/✓	-/✓	-/✓
Lavasteentjes / schoonmaakborstel	-/-	✓/✓	-/-
Frituurmand / deksel friteuse	✓/✓	-/-	-/-
Indicatieve marktprijs	€ 1.349	€ 1.199	€ 2.149

DAMPKAPPEN

De opvallendste kenmerken* op een rijtje

Exclusief Miele

Metalen vetfilter met roestvrijstalen afwerking

Miele-dampkappen zijn uitgerust met een 10-lagige roestvrijstalen vetfilter. Het afdekblad en het kader bestaan uit hoogwaardig roestvrij staal. Bij het reinigen van de vetfilter in de vaatwasser ontstaan geen zichtbare verkleuringen. Daardoor blijven Miele-vetfilters er nog lange tijd goed uitzien.



Miele CleanCover

Achter de vetfilters bevindt zich de CleanCover van Miele: in plaats van scherpe metalen randen en elektrische onderdelen bevindt zich hier alleen een gesloten, glad oppervlak. Het oppervlak is bijzonder eenvoudig schoon te maken en voorkomt bovendien dat u in contact komt met snoeren en onderdelen van de motor. Miele-zorg in detail – voor meer comfort en veiligheid.

Veiligheidsuitschakeling

Na een voorgeprogrammeerde gebruiksduur van tien uur schakelt de dampkap automatisch uit. Zo is ook in het geval van een bedieningsfout de hoogste veiligheid gewaarborgd.

Active AirClean-filter

Bij Miele-dampkappen in de recirculatiemodus kan de actieve koolstoffilter worden gebruikt voor het binden van geurtjes. Deze wegwerpfILTER moet regelmatig worden vervangen.

¹ Normen voor luchtdebiet: EN 61591
geluidsvermogensniveau: EN 60704-3
geluidsdrukkniveau: EN 60704-2-13-13





Dampkapwijzer

Bij Miele beschouwen wij de dampkap als een luchtververser in de woning, die veel kan bijdragen aan het leefcomfort. De keuze van de juiste dampkap is deels afhankelijk van de wijze van luchtafvoer. Vandaag kan dit hetzij met luchtafvoer naar buiten hetzij met recirculatie. Deze keuze wordt best het eerste gemaakt.



Waar plaats je je dampkap?



IN HET WERKBLAD



BOVEN EEN KOOKEILAND



AAN DE MUUR

in een luifel of een nis



AAN DE MUUR

in een luifel of in een bovenkast



AAN DE MUUR

decoratieve dampkap



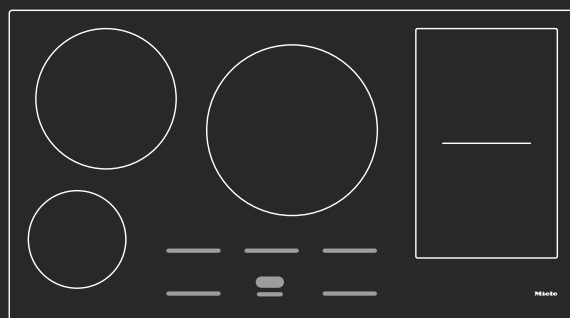

Hoe breed is je kookplaat?

60 cm



75 cm



90 cm



DownDraft zie p. 120
KMDA zie p. 100

DownDraft zie p. 120
KMDA zie p. 100

DownDraft zie p. 120
KMDA zie p. 100

*Kies een dampkap van
minimum 90 cm*

Plafonddampkappen zie p. 124
- max 1300 mm boven kookplaat
Eilanddampkappen zie p. 131
- max 1300 mm boven kookplaat

*Kies een dampkap van
minimum 90 cm*

Plafonddampkappen zie p. 124
- max 1300 mm boven kookplaat
Eilanddampkappen zie p. 131
- max 1300 mm boven kookplaat

*Kies een dampkap van
minimum 100 cm*

Plafonddampkappen zie p. 124
- max 1300 mm boven kookplaat
Eilanddampkappen zie p. 131
- max 1300 mm boven kookplaat

*Kies een dampkap van
minimum 60 cm*

Plafonddampkappen zie p. 124
- max 1300 mm boven kookplaat
Inbouwgroepen zie p. 121
- max 950 mm boven kookplaat

*Kies een dampkap van
minimum 90 cm*

Plafonddampkappen zie p. 124
- max 1300 mm boven kookplaat
Inbouwgroepen zie p. 121
- max 950 mm boven kookplaat

*Kies een dampkap van
minimum 100 cm*

Plafonddampkappen zie p. 124
- max 1300 mm boven kookplaat
Inbouwgroepen zie p. 121
- max 950 mm boven kookplaat

*Kies een dampkap van
minimum 90 cm*

Onderbouwdampkappen zie p. 116
Inbouwgroepen zie p. 121
- max 950 mm boven kookplaat
Telescopische dampkappen zie p. 117
- max 950 mm boven kookplaat

*Kies een dampkap van
minimum 90 cm*

Onderbouwdampkappen zie p. 116
Inbouwgroepen zie p. 121
- max 950 mm boven kookplaat
Telescopische dampkappen zie p. 117
- max 950 mm boven kookplaat

*Kies een dampkap van
minimum 90 cm*

Onderbouwdampkappen zie p. 116
Inbouwgroepen zie p. 121
- max 950 mm boven kookplaat
Telescopische dampkappen zie p. 117
- max 950 mm boven kookplaat

*Kies een dampkap van
minimum 75 cm*

Wanddampkappen zie p. 125
- max 950 mm boven kookplaat

*Kies een dampkap van
minimum 90 cm*

Wanddampkappen zie p. 125
- max 950 mm boven kookplaat

*Kies een dampkap van
minimum 90 cm*

Wanddampkappen zie p. 125
- max 950 mm boven kookplaat

Dampkappen voor onderbouw

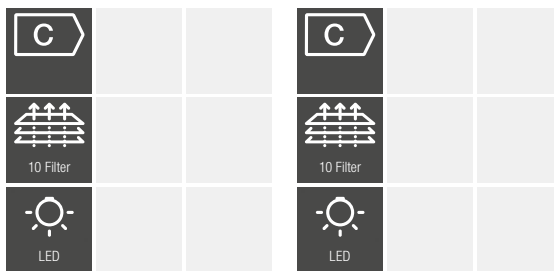

DA 1260 **DA 1200**

Basiskennmerken	DA 1260	DA 1200
Breedte / hoogte / diepte in mm	598 / 125 / 500	998 / 125 / 500
Bediening		
Schuifknop	✓	✓
Werking mogelijk met:		
Luchtafvoer / recirculatie / externe motor	✓/✓/-	✓/✓/-
Zuinigheid en duurzaamheid		
Energie-efficiëntieklasse	C	C
Energieverbruik per jaar in kWh	91,6	90,4
Ventilatievermogen in ventilatiestand 3 luchtafvoer - recirculatie		
Ventilatievermogen (m³/u)	355 - 195	355 - 195
Geluid (dB(A) re1pW) / geluidsdruk (dB(A) re20µPa)	64 / 50 - 73 / 59	64 / 50 - 73 / 59
Ventilatievermogen in ventilatiestand 4 (intensief) luchtafvoer - recirculatie		
Ventilatievermogen (m³/u)	545 - 220	545 - 220
Geluid (dB(A) re1pW) / geluidsdruk (dB(A) re20µPa)	74 / 60 - 75 / 62	74 / 60 - 75 / 62
Miele-kenmerken		
Binnenzijde CleanCover	✓	✓
Metalen vetfilters, geschikt voor de vaatwasser	2	3
Verlichting		
Led	✓	✓
Aantal x watt	2 x 3 W	2 x 3 W
Motor		
AC motor (wisselstroom) / ECO DC motor (gelijkstroom)	✓/-	✓/-
Technische gegevens		
Minimumafstand tussen damkap en kookplaat in mm	650	650
Aansluitwaarde in kW / spanning in V / zekering in A	0,24 / 230 / 10	0,24 / 230 / 10
Montage		
Aansluiting luchtafvoer naar boven / achteraan / zijdelings	✓/-/-	✓/-/-
Diameter van de luchtafvoertuit mm	150	150
Meegeleverde accessoires		
Terugslagklep / reductie van Ø150 naar 125 mm	✓/✓	✓/✓
Mits toeslag verkrijgbare accessoires		
Koolstoffilter (indien recirculatie)	DKF 18-1	DKF 18-1
Indicatieve marktprijs		
Roestvrij staal geborsteld	€ 459	€ 549
Brijlantwit (BW)	€ 459	-

Telescopische dampkappen

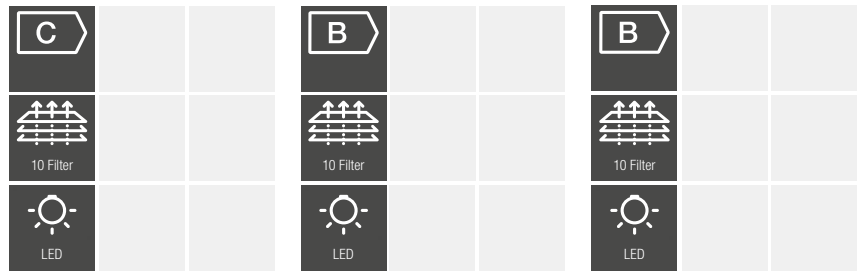

	DA 3366	DA 3466	DA 3496
Basiskenmerken			
Breedte / hoogte / diepte in mm	595 / 34 / 275	595 / 34 / 275	895 / 34 / 275
Bediening			
Schuifknop / tiptoetsen met Led	✓/-	-/✓	-/✓
Werking mogelijk met:			
Luchtafvoer / recirculatie / externe motor	✓/✓/-	✓/✓/✓	✓/✓/✓
Zuinigheid en duurzaamheid			
Energie-efficiëntieklasse	C	B	B
Energieverbruik per jaar in kWh	61,4	69,5	69,5
Ventilatievermogen in ventilatiestand 3 luchtafvoer - recirculatie			
Ventilatievermogen (m ³ /u)	320 - 200	320 - 200	400 - 280
Geluid (dB(A) re1pW) / geluidsdruk (dB(A) re20μPa)	51 / 38 - 61 / 49	51 / 38 - 61 / 49	56 / 44 - 67 / 54
Ventilatievermogen in ventilatiestand 4 (intensief) luchtafvoer - recirculatie			
Ventilatievermogen (m ³ /u)	430 - 300	430 - 300	550 - 350
Geluid (dB(A) re1pW) / geluidsdruk (dB(A) re20μPa)	58 / 45 - 67 / 55	58 / 45 - 67 / 55	64 / 52 - 72 / 60
Miele-kenmerken			
Naventilatie 5 / 15 min.	-	-	-
Binnenzijde CleanCover	✓	✓	✓
Metalen vetfilters, geschikt voor de vaatwasser	1	1	2
Aanduiding vetfilter- / actieve-koolfilterverzadiging, programmeerbaar	-/-	-/-	-/-
Dampkap motorisch uitschuifbaar	-	-	-
Thuisnetwerk			
Miele@home / WiFiConn@ct / MobileControl	-/-/-	-/-/-	-/-/-
Automatiseringsfunctie Con@ctivity 3.0	-	-	-
Verlichting			
Led	✓	✓	✓
Aantal x watt	2 x 3 W	2 x 3 W	2 x 3 W
Motor			
AC motor (wisselstroom) / ECO DC motor (gelijkstroom)	✓/-	✓/-	✓/-
Technische gegevens			
Minimumafstand tussen dampkap en kookplaat in mm	650	650	650
Aansluitwaarde in kW / spanning in V / zekering in A	0,12 / 230 / 10	0,19 / 230 / 10	0,19 / 230 / 10
Montage			
Aansluiting luchtafvoer naar boven / achteraan / zijdelings	✓/-/-	✓/-/-	✓/-/-
Diameter van de luchtafvoertuit in mm	150	150	150
Meegeleverde accessoires			
Terugslagklep / reductie van Ø150 naar 125 mm	✓/✓	✓/✓	✓/✓
Mits toeslag verkrijgbare accessoires			
Koolstoffilter (indien recirculatie)	DKF 13-1	DKF 13-1	DKF 13-1
Montagekit voor origineel keukenpaneel DML 400	✓	✓	✓
Indicatieve marktprijs			
Roestvrij staal geborsteld	€ 499	€ 599	€ 799
Voor werking met externe motor (EXT)	-	€ 569	€ 769

Telescopische dampkappen

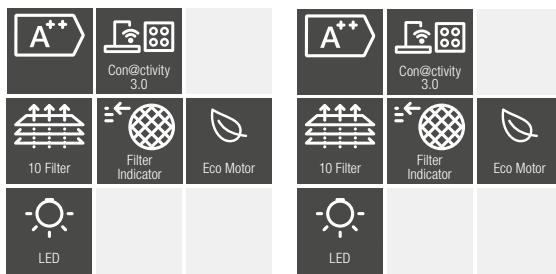

DA 3568

DA 3598

	DA 3568	DA 3598
Basiskenmerken		
Breedte / hoogte / diepte in mm	592 / 37 / 309 - 470	892 / 37 / 309 - 470
Bediening		
Tiptoetsen met Led	✓	✓
Werking mogelijk met:		
Luchtafvoer / recirculatie / externe motor	✓/✓/-	✓/✓/✓
Zuinigheid en duurzaamheid		
Energie-efficiëntieklasse	A++	A++
Energieverbruik per jaar in kWh	24,5	25,6
Ventilatievermogen in ventilatiestand 3 luchtafvoer - recirculatie		
Ventilatievermogen (m³/u)	400 - 365	400 - 365
Geluid (dB(A) re1pW) / geluidsdruk (dB(A) re20µPa)	51 / 37 - 65 / 51	51 / 37 - 65 / 51
Ventilatievermogen in ventilatiestand 4 (intensief) luchtafvoer - recirculatie		
Ventilatievermogen (m³/u)	635 - 530	635 - 530
Geluid (dB(A) re1pW) / geluidsdruk (dB(A) re20µPa)	63 / 49 - 73 / 59	63 / 49 - 73 / 59
Miele-kenmerken		
Naventilatie 5 / 15 min.	✓	✓
Binnenzijde CleanCover	✓	✓
Metalen vetfilters, geschikt voor de vaatwasser	2	2
Aanduiding vetfilter- / actieve-koolfilterverzadiging, programmeerbaar	✓/✓	✓/✓
Dampkap motorisch uitschuifbaar	-	-
Thuisnetwerk		
Miele@home / WiFiConn@ct / MobileControl	✓/✓/✓	✓/✓/✓
Automatiseringsfunctie Con@ctivity 3.0	✓	✓
Verlichting		
Led	✓	✓
Aantal x watt	2 x 3 W	3 x 3 W
Motor		
AC motor (wisselstroom) / ECO DC motor (gelijkstroom)	-/✓	-/✓
Technische gegevens		
Minimumafstand tussen dampkap en kookplaat in mm	650	650
Aansluitwaarde in kW / spanning in V / zekering in A	0,09 / 230 / 10	0,09 / 230 / 10
Montage		
Aansluiting luchtafvoer naar boven / achteraan / zijdelings	✓/✓/-	✓/✓/-
Diameter van de luchtafvoertuit in mm	150	150
Meegeleverde accessoires		
Terugslagklep / reductie van Ø150 naar 125 mm	✓/✓	✓/✓
Mits toeslag verkrijgbare accessoires		
Afvoerrooster recirculatie / koolstoffilter	DUU 15x / DKF19-1 in dampkap	DUU 15x / DKF19-1 in dampkap
Recirculatiebox / koolstoffilter	DUU 2900 / DKF 20-1 in box	DUU 2900 / DKF 20-1 in box
Indicatieve marktprijs		
Roestvrij staal geborsteld	€ 1.099	€ 1.299
Voor werking met externe motor (EXT)	€ 1.049	€ 1.249

Telescopische dampkappen, motorisch uitschuifbaar

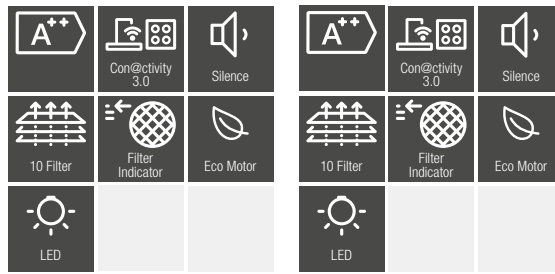

DA 3668 **DA 3698**

	DA 3668	DA 3698
Basiskenmerken		
Breedte / hoogte / diepte in mm	592 / 37 / 309	592 / 37 / 309 - 470
Bediening		
Tiptoetsen met Led	✓	✓
Werking mogelijk met:		
Luchtafvoer / recirculatie / externe motor	✓/✓/-	✓/✓/-
Zuinigheid en duurzaamheid		
Energie-efficiëntieklasse	A++	A++
Energieverbruik per jaar in kWh	24,5	25,6
Ventilatievermogen in ventilatiestand 3 luchtafvoer - recirculatie		
Ventilatievermogen (m ³ /u)	400 - 365	400 - 365
Geluid (dB(A) re1pW) / geluidsdruk (dB(A) re20μPa)	51 / 37 - 65 / 51	51 / 37 - 65 / 51
Ventilatievermogen in ventilatiestand 4 (intensief) luchtafvoer - recirculatie		
Ventilatievermogen (m ³ /u)	635 - 530	635 - 530
Geluid (dB(A) re1pW) / geluidsdruk (dB(A) re20μPa)	63 / 49 - 73 / 59	63 / 49 - 73 / 59
Miele-kenmerken		
Naventilatie 5 / 15 min.	✓	✓
Binnenzijde CleanCover	✓	✓
Metalen vetfilters, geschikt voor de vaatwasser	2	2
Aanduiding vetfilter- / actieve-koolfilterverzadiging, programmeerbaar	✓/✓	✓/✓
Dampkappen motorisch uitschuifbaar	✓	✓
Thuisnetwerk		
Miele@home / WiFiConn@ct / MobileControl	✓/✓/✓	✓/✓/✓
Automatiseringsfunctie Con@ctivity 3.0	-	✓
Verlichting		
Led	✓	✓
Aantal x watt	2 x 3 W	3 x 3 W
Motor		
AC motor (wisselstroom) / ECO DC motor (gelijkstroom)	-/✓	-/✓
Technische gegevens		
Minimumafstand tussen dampkap en kookplaat in mm	650	650
Aansluitwaarde in kW / spanning in V / zekering in A	0,09 / 230 / 10	0,09 / 230 / 10
Montage		
Aansluiting luchtafvoer naar boven / achteraan / zijdelings	✓/✓/-	✓/✓/-
Diameter van de luchtafvoertuit in mm	150	150
Meegeleverde accessoires		
Terugslagklep	✓	✓
Mits toeslag verkrijgbare accessoires		
Afvoerrooster recirculatie / koolstoffilter	DUU 15x / DKF19-1 in dampkap	DUU 15x / DKF19-1 in dampkap
Recirculatiebox / koolstoffilter	DUU 2900 / DKF 20-1 in box	DUU 2900 / DKF 20-1 in box
Indicatieve marktprijs		
Roestvrij staal geborsteld	€ 1.769	€ 1.969

Werkbladdampkap Downdraft

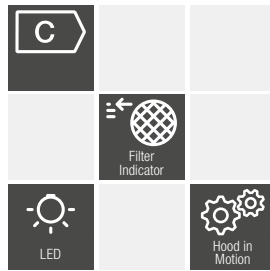

Opgelet: de werkbladdampkap is niet combineerbaar met gaskookplaten. Enkel te combineren met panoramische kookplaten.

DA 6890

Basiskennmerken	
Randafzuiging	✓
Bediening	
Touch-bediening op glas	✓
Werking mogelijk met:	
Luchtafvoer / recirculatie / externe motor	✓/✓/-
Zuinigheid en duurzaamheid	
Energie-efficiëntieklasse	C
Energieverbruik per jaar in kWh	109,9
Ventilatievermogen in ventilatiestand 3 luchtafvoer - recirculatie	
Ventilatievermogen (m³/u)	450 - 435
Geluid (dB(A) re1pW) / geluidsdruk (dB(A) re20µPa)	60 / 47 - 64 / 51
Ventilatievermogen in ventilatiestand 4 (intensief) luchtafvoer - recirculatie	
Ventilatievermogen (m³/u)	710 - 640
Geluid (dB(A) re1pW) / geluidsdruk (dB(A) re20µPa)	69 / 56 - 74 / 61
Miele-kenmerken	
Naventilatie 5 / 15 min.	✓
Binnenzijde CleanCover	-
Metalen vetfilters, geschikt voor de vaatwasser	2
Aanduiding vetfilter- / actieve-koolfilterverzadiging, programmeerbaar	✓/-
Dampkappen motorisch in de hoogte verstelbaar	✓
Thuisnetwerk	
Miele@home / WiFiConn@ct / MobileControl	-/-/-
Automatiseringsfunctie Con@ctivity 3.0	-
Verlichting	
Led	✓
Aantal x watt	1 x 7 W
Motor	
AC motor (wisselstroom) / ECO DC motor (gelijkstroom)	✓/-
Montagemogelijkheden motor: voorkant schacht / achterkant schacht / op afstand max. 7 meter	✓/✓/✓
Technische gegevens	
Enkel geschikt voor combinatie met panoramische kookplaten:	KM 7689 FL & KM 7684 FL
Aansluitwaarde in kW / spanning in V / zekering in A	0,28 / 230 / 10
Montage	
Aansluiting luchtafvoer naar boven / achteraan / zijdelings	✓/✓/✓
Diameter van de luchtafvoertuit in mm	150
Mits toeslag verkrijgbare accessoires	
Recirculatiebox / koolstoffilter in box	DUU 2900 / DKF 20-1 (set van 2 filters) of DUU 1000-2 (incl. regenerereerbare koolstoffilter)
Of afvoerooster nodig met recirculatie / koolstoffilter in dampkap	DUU 151 / DKF 22-1
Module DEXT voor DA 6890 voor motor binnen, op afstand	✓
Indicatieve marktprijs	
Roestvrij staal geborsteld	€ 2.149

KM 7689 FL



KM 7684 FL



Inbouwschets

Bedieningspaneel in opbouw.

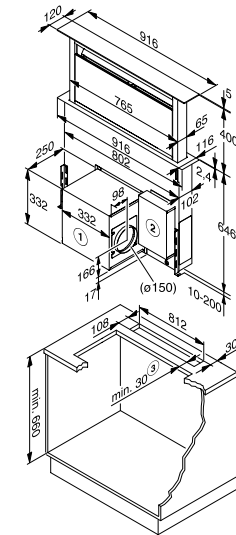

- De ventilator kan gedraaid worden gemonteerd. Zo kan de luchtstroom van de luchtafvoer naar boven, links, rechts of onder worden gericht. De ventilator kan in dezelfde positie ook van achteren af tegen het toestel gemonteerd worden. In dit geval moet op de plaats waar de ventilator gemonteerd wordt een uitsnijding in de rugwand van de kast gemaakt worden en moet er achter de kast een geschikte inbouwruimte zijn.
- Het elektrisch gedeelte kan indien gewenst links van de ventilator tegen het corpus van de dampkap geplaatst worden of op een willekeurige plaats in de kast.
- Afmeting afhankelijk van het materiaal.

Inbouwschets

Bedieningspaneel in vlakbouw.

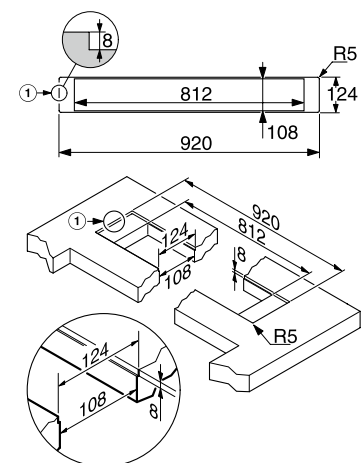

- Getrapte freesrand voor werkbladen van natuursteen. (graniet, marmer)

LET OP: de afstand tussen de dampkap en de panoramische kookplaat mag maximaal 30 mm bedragen. De afstand tussen de dampkap en de kookzones mag maximaal 100 mm bedragen.

Inbouwgroepen met zichtbare metalen vetfilter

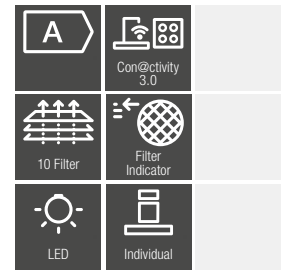
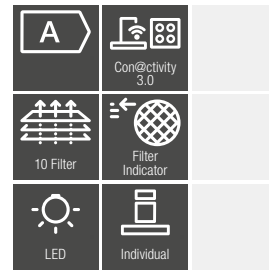
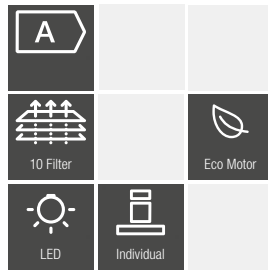

	DA 2450	DA 2558	DA 2578
Basiskenmerken			
Breedte / hoogte / diepte in mm	532 / 50 / 372	532 / 50 / 372	702 / 50 / 402
Bediening			
Tiptoetsen met Led / draaiknop	-/✓	✓/-	✓/-
Werking mogelijk met:			
Luchtafvoer / recirculatie / externe motor	✓/✓/-	✓/✓/-	✓/✓/-
Zuinigheid en duurzaamheid			
Energie-efficiëntieklasse	A	A	A
Energieverbruik per jaar in kWh	52,6	51,7	51,7
Ventilatievermogen in ventilatiestand 3 luchtafvoer - recirculatie			
Ventilatievermogen (m³/u)	350 - 305	360 - 320	360 - 320
Geluid (dB(A) re1pW) / geluidsdruk (dB(A) re20µPa)	54 / 40 - 61 / 47	56 / 41 - 63 / 48	56 / 41 - 63 / 48
Ventilatievermogen in ventilatiestand 4 (intensief) luchtafvoer - recirculatie			
Ventilatievermogen (m³/u)	590 - 525	600 - 530	600 - 530
Geluid (dB(A) re1pW) / geluidsdruk (dB(A) re20µPa)	66 / 52 - 71 / 57	67 / 52 - 72 / 57	67 / 52 - 72 / 57
Miele-kenmerken			
Naventilatie 5 / 15 min.	-	✓	✓
Veiligheidsuitschakeling	-	-	✓
Binnenzijde CleanCover	✓	✓	✓
Metalen vetfilters, geschikt voor de vaatwasser	1	1	2
Aanduiding vetfilter- / actieve-koolfilterverzadiging, programmeerbaar	-/-	✓/✓	✓/✓
Thuisnetwerk			
Miele@home / WiFiConn@ct / MobileControl	-/-/-	✓/✓/✓	✓/✓/✓
Automatiseringsfunctie Con@ctivity 3.0	-	✓	✓
Verlichting			
Led	✓	✓	✓
Aantal x watt	2 x 3 W	2 x 3 W	2 x 3 W
Motor			
AC motor (wisselstroom) / ECO DC motor (gelijkstroom)	✓/-	✓/-	✓/-
Technische gegevens			
Afstand tussen dampkap en kookplaat in mm	650 - 950	650 - 950	650 - 950
Aansluitwaarde in kW / spanning in V / zekering in A	0,23 / 230 / 10	0,23 / 230 / 10	0,23 / 230 / 10
Montage			
Aansluiting luchtafvoer naar boven / achteraan / zijdelings	✓/✓/-	✓/✓/-	✓/✓/-
Diameter van de luchtafvoertuit in mm	150	150	150
Meegeleverde accessoires			
Terugslagklep / reductie van Ø150 naar 125 mm	✓/✓	✓/✓	✓/✓
Mits toeslag verkrijgbare accessoires			
Afvoerrooster nodig met recirculatie / koolstoffilter in dampkap	DUU 15x / DKF 15-1	DUU 15x / DKF 15-1	DUU 15x / DKF 15-1
Indicatieve marktprijs			
Roestvrij staal geborsteld	€ 499	€ 699	€ 799

Inbouwgroepen met zichtbare metalen vetfilter



DA 2360

DA 2390

Basiskennmerken	DA 2360	DA 2390
Breedte / hoogte / diepte in mm	584 / 63 / 297	884 / 63 / 297
Bediening		
Tiptoetsen met Led	✓	✓
Werking mogelijk met:		
Luchtafvoer / recirculatie / externe motor	✓/✓/-	✓/✓/-
Zuinigheid en duurzaamheid		
Energie-efficiëntieklasse	A	A
Energieverbruik per jaar in kWh	49,1	55,3
Ventilatievermogen in ventilatiestand 3 luchtafvoer - recirculatie		
Ventilatievermogen (m³/u)	360 - 320	360 - 320
Geluid (dB(A) re1pW) / geluidsdruk (dB(A) re20µPa)	52 / 38 - 64 / 49	52 / 38 - 64 / 49
Ventilatievermogen in ventilatiestand 4 (intensief) luchtafvoer - recirculatie		
Ventilatievermogen (m³/u)	600 - 500	600 - 500
Geluid (dB(A) re1pW) / geluidsdruk (dB(A) re20µPa)	64 / 50 - 72 / 57	64 / 50 - 72 / 57
Miele-kenmerken		
Naventilatie 5 / 15 min.	-	-
Binnenzijde CleanCover	✓	✓
Metalen vetfilters, geschikt voor de vaatwasser	1	2
Aanduiding vetfilter- / actieve-koolfilterverzadiging, programmeerbaar	-/-	-/-
Thuisnetwerk		
Miele@home / WiFiConn@ct / MobileControl	-/-/-	-/-/-
Automatiseringsfunctie Con@ctivity 3.0	-	-
Verlichting		
Led	✓	✓
Aantal x watt	2 x 3 W	4 x 3 W
Motor		
AC motor (wisselstroom) / ECO DC motor (gelijkstroom)	✓/-	✓/-
Technische gegevens		
Afstand tussen dampkap en kookplaat in mm	650 - 950	650 - 950
Aansluitwaarde in kW / spanning in V / zekering in A	0,23 / 230 / 10	0,23 / 230 / 10
Montage		
Aansluiting luchtafvoer naar boven / achteraan / zijdelings	✓/✓/-	✓/✓/-
Diameter van de luchtafvoertuit mm	150	150
Meegeleverde accessoires		
Terugslagklep / reductie van Ø150 naar 125 mm	✓/✓	✓/✓
Mits toeslag verkrijgbare accessoires		
Afvoerrooster nodig met recirculatie / koolstoffilter in dampkap	DUU 15x / DKF 19-1	DUU 15x / DKF 19-1
Indicatieve marktprijs		
Roestvrij staal geborsteld	€ 799	€ 1.069

Inbouwgroepen met randafzuiging

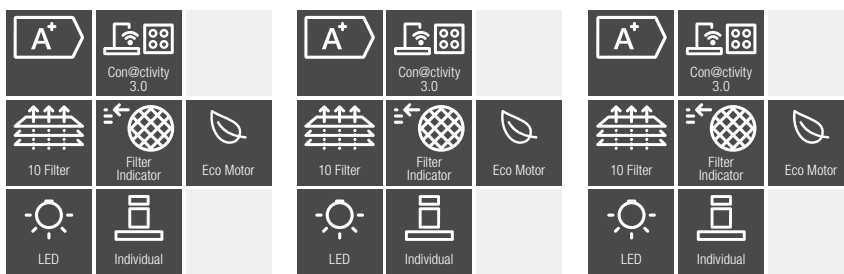

	DA 2668	DA 2698	DA 2628
Basiskenmerken			
Breedte / hoogte / diepte in mm	580 / 64 / 293	880 / 64 / 293	1.180 / 64 / 293
Bediening			
Tiptoetsen met Led	✓	✓	✓
Werking mogelijk met:			
Luchtafvoer / recirculatie / externe motor	✓/✓/-	✓/✓/✓	✓/-/-
Zuinigheid en duurzaamheid			
Energie-efficiëntieklasse	A+	A+	A+
Energieverbruik per jaar in kWh	28,4	28,5	26,8
Ventilatievermogen in ventilatiestand 3 luchtafvoer - recirculatie			
Ventilatievermogen (m³/u)	365 - 330	400 - 365	400
Geluid (dB(A) re1pW) / geluidsdruk (dB(A) re20µPa)	51 / 37 - 64 / 49	51 / 37 - 62 / 48	51 / 37
Ventilatievermogen in ventilatiestand 4 (intensief) luchtafvoer - recirculatie			
Ventilatievermogen (m³/u)	585 - 490	640 - 535	640
Geluid (dB(A) re1pW) / geluidsdruk (dB(A) re20µPa)	64 / 50 - 74 / 60	62 / 48 - 74 / 59	62 / 48
Miele-kenmerken			
Naventilatie 5 / 15 min.	✓	✓	✓
Veiligheidsuitschakeling	✓	✓	✓
Binnenzijde CleanCover	✓	✓	✓
Metalen vetfilters, geschikt voor de vaatwasser	2	2	4
Aanduiding vetfilter- / actieve-koolfilterverzadiging, programmeerbaar	✓/✓	✓/✓	✓/✓
Thuisnetwerk			
Miele@home / WiFiConn@ct / MobileControl	✓/✓/✓	✓/✓/✓	✓/✓/✓
Automatiseringsfunctie Con@ctivity 3.0	✓	✓	✓
Verlichting			
Led	✓	✓	✓
Aantal x watt	2 x 4,5 W	4 x 3 W	3 x 4,5 W
Motor			
AC motor (wisselstroom) / ECO DC motor (gelijkstroom)	-/✓	-/✓	-/✓
Technische gegevens			
Afstand tussen dampkap en kookplaat in mm	650 - 1.300	650 - 1.300	650 - 1.300
Aansluitwaarde in kW / spanning in V / zekering in A	0,09 / 230 / 10	0,09 / 230 / 10	0,09 / 230 / 10
Montage			
Aansluiting luchtafvoer naar boven / achteraan / zijdelings	✓/✓/-	✓/✓/-	✓/✓/-
Diameter van de luchtafvoertuit in mm	150	150	150
Meegeleverde accessoires			
Terugslagklep	✓	✓	✓
Mits toeslag verkrijgbare accessoires			
Afvoerrooster nodig met recirculatie / koolstoffilter in dampkap	DUU 15x / DKF 19-1	DUU 15x / DKF 19-1	-
Indicatieve marktprijs			
Roestvrij staal geborsteld	€ 1.449	€ 1.699	€ 1.999
Brijlantwit (BW)	-	€ 1.699	€ 2.099
Voor werking met externe motor roestvrij staal (EXT)	-	€ 1.649	-
Voor werking met externe motor brijlantwit (EXT BW)	-	€ 1.699	-

Plafonddampkappen

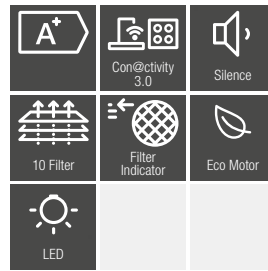

DA 2808

Basiskenmerken	
Breedte / hoogte / diepte in mm	880 / 345 / 500
Bediening	
Tiptoetsen met Led	✓
Werking mogelijk met:	
Luchtafvoer / recirculatie / externe motor	✓/✓/✓
Zuinigheid en duurzaamheid	
Energie-efficiëntieklasse	A+
Energieverbruik per jaar in kWh	27,6
Ventilatievermogen in ventilatiestand 3 luchtafvoer - recirculatie	
Ventilatievermogen (m ³ /u)	450 - 335
Geluid (dB(A) re1pW) / geluidsdruk (dB(A) re20μPa)	53 / 38 - 62 / 47
Ventilatievermogen in ventilatiestand 4 (intensief) luchtafvoer - recirculatie	
Ventilatievermogen (m ³ /u)	725 - 535
Geluid (dB(A) re1pW) / geluidsdruk (dB(A) re20μPa)	65 / 50 - 72 / 57
Miele-kenmerken	
Naventilatie 5 / 15 min.	✓
Binnenzijde CleanCover	✓
Metalen vetfilters, geschikt voor de vaatwasser	2
Aanduiding vetfilter- / actieve-koolfilterverzadiging, programmeerbaar	✓/✓
Thuisnetwerk	
Miele@home / WiFiConn@ct / MobileControl	✓/✓/✓
Automatiseringsfunctie Con@ctivity 3.0	✓
Verlichting	
Led	✓
Aantal x watt	4 x 3 W
Motor	
AC motor (wisselstroom) / ECO DC motor (gelijkstroom)	-/✓
Technische gegevens	
Afstand tussen dampkap en kookplaat in mm	650 - 1.300
Aansluitwaarde in kW / spanning in V / zekering in A	0,12 / 230 / 10
Montage	
Aansluiting luchtafvoer naar boven / achteraan / zijdelings	✓/✓/✓
Diameter van de luchtafvoertuit in mm	150
Meegeleverde accessoires	
Terugslagklep / reductie van Ø150 naar 125 mm	✓/✓
Mits toeslag verkrijgbare accessoires	
Recirculatiebox / koolstoffilter in box	DUU 2900 / DKF 20-1 (set van 2 filters) of DUU 1000-2 (inclusief regenerereerbare filter)
Indicatieve marktprijs	
Roestvrij staal geborsteld / briljantwit (- / BW)	€ 2.069 / € 2.099
Voor werking met externe motor (EXT)	€ 2.049 / € 2.049

Hoofdrijie wanddampkappen



** Standaard geleverd met werking recirculatie, werking met luchtafvoer mogelijk.

DA 6096 W Black Wing**	DA 6096 W White Wing**
-------------------------------	-------------------------------

Basiskennmerken	DA 6096 W Black Wing**	DA 6096 W White Wing**
Breedte / hoogte / diepte in mm	898 / 547 / 523	898 / 547 / 523
Bediening		
Tiptoetsen met Led	✓	✓
Werking mogelijk met:		
Luchtafvoer / recirculatie / externe motor	✓/✓/-	✓/✓/-
Zuinigheid en duurzaamheid		
Energie-efficiëntieklasse	B	B
Energieverbruik per jaar in kWh	70,4	70,4
Ventilatievermogen in ventilatiestand 3 luchtafvoer - recirculatie		
Ventilatievermogen (m ³ /u)	400 - 320	400 - 320
Geluid (dB(A) re1pW) / geluidsdruk (dB(A) re20μPa)	54 / 39 - 62 / 47	54 / 39 - 62 / 47
Ventilatievermogen in ventilatiestand 4 (intensief) luchtafvoer - recirculatie		
Ventilatievermogen (m ³ /u)	650	650
Geluid (dB(A) re1pW) / geluidsdruk (dB(A) re20μPa)	66 / 51 - 71 / 56	66 / 51 - 71 / 56
Miele-kenmerken		
Naventilatie 5 / 15 min.	-	-
Binnenzijde CleanCover	✓	✓
Metalen vetfilters, geschikt voor de vaatwasser	1	1
Aanduiding vetfilter- / actieve-koolfilterverzadiging, programmeerbaar	-/-	-/-
Thuisnetwerk		
Miele@home / WiFiConn@ct / MobileControl	-/-/-	-/-/-
Automatiseringsfunctie Con@ctivity 3.0	-	-
Verlichting		
Led	✓	✓
Aantal x watt	2 x 4,5 W	2 x 4,5 W
Motor		
AC motor (wisselstroom) / ECO DC motor (gelijkstroom)	✓/-	✓/-
Technische gegevens		
Aansluitwaarde in kW / spanning in V / zekering in A	0,21 / 230 / 10	0,21 / 230 / 10
Montage		
Aansluiting luchtafvoer naar boven / achteraan / zijdelings	✓/✓/-	✓/✓/-
Diameter van de luchtafvoertuit in mm	150	150
Meegeleverde accessoires		
Terugslagklep / bochtstuk voor recirculatie / koolstoffilter	✓/✓/-	✓/✓/-
Mits toeslag verkrijgbare accessoires		
Koolstoffilter / regenerereerbare koolstoffilter	DKF 25-1 / DKF 25-R	DKF 25-1 / DKF 25-R
Schouw voor luchtafvoer	DADC 6000	DADC 6000
Indicatieve marktprijs		
Brijantwit (BW)	-	€ 1.149
Obsidiaanzwart (OBSW)	€ 1.149	-

Hoofdvrije wanddampkappen



DA 6498 W Pure Black

DA 7198 W Triple Black

Basiskennmerken	DA 6498 W Pure Black	DA 7198 W Triple Black
Breedte / hoogte / diepte in mm	899 / 550 / 530	880 / 440 / 433
Bediening		
Tiptoetsen met Led	-	✓
Werking mogelijk met:		
Luchtafvoer / recirculatie / externe motor	✓/✓/-	✓/✓/-
Zuinigheid en duurzaamheid		
Energie-efficiëntieklasse	A++	A+
Energieverbruik per jaar in kWh	25,1	26
Ventilatievermogen in ventilatiestand 3 luchtafvoer - recirculatie		
Ventilatievermogen (m³/u)	380 - 330	375 - 265
Geluid (dB(A) re1pW) / geluidsdruk (dB(A) re20µPa)	53 / 38 - 60 / 46	60 / 45 - 66 / 51
Ventilatievermogen in ventilatiestand 4 (intensief) luchtafvoer - recirculatie		
Ventilatievermogen (m³/u)	610 - 490	600 - 375
Geluid (dB(A) re1pW) / geluidsdruk (dB(A) re20µPa)	64 / 49 - 69 / 54	72 / 57 - 75 / 61
Miele-kennmerken		
Naventilatie 5 / 15 min.	✓	✓
Veiligheidsuitschakeling	✓	✓
Silence pakket	✓	-
Binnenzijde CleanCover	✓	✓
Metalen vetfilters, geschikt voor de vaatwasser	1	1
Aanduiding vetfilter- / actieve-koolfilterverzadiging, programmeerbaar	✓/✓	✓/✓
Thuisnetwerk		
Miele@home / WiFiConn@ct / MobileControl	✓/✓/✓	✓/✓/✓
Automatiseringsfunctie Con@ctivity 3.0	✓	✓
Verlichting		
Led	✓	✓
Aantal x watt	2 x 3 W	2 x 3 W
Motor		
AC motor (wisselstroom) / ECO DC motor (gelijkstroom)	-/✓	-/✓
Technische gegevens		
Aansluitwaarde in kW / spanning in V / zekering in A	0,09 / 230 / 10	0,11 / 230 / 10
Montage		
Aansluiting luchtafvoer naar boven / achteraan / zijdelings	✓/✓/-	✓/✓/-
Diameter van de luchtafvoertuit in mm	150	150
Meegeleverde accessoires		
Terugslagklep	✓	✓
Mits toeslag verkrijgbare accessoires		
Koolstoffilter / regenererbare koolstoffilter	DKF 25-1 / DKF 25-R	DKF 11-1 / DKF 11-R
Schouw voor luchtafvoer	DADC 6000	DADC 7000
Indicatieve marktprijs		
Obsidiaanzwart (OBSW)	€ 1.549	€ 1.649
Grafietgrijs (GRGR)	-	€ 1.649

Hoofdrij wanddampkappen



DA 6999 W Pearl

DA 6798 W Shape

	DA 6999 W Pearl	DA 6798 W Shape
Basiskennmerken		
Breedte / hoogte / diepte in mm	900 / 583 / 537	898 / 568 / 493
Bediening		
Tiptoetsen met Led / Miele@mobile-app	✓/✓	✓/✓
Werking mogelijk met:		
Luchtafvoer / recirculatie / externe motor	✓/✓/-	✓/✓/-
Zuinigheid en duurzaamheid		
Energie-efficiëntieklasse	A ++	A+
Energieverbruik per jaar in kWh	24,3	27,8
Ventilatievermogen in ventilatiestand 3 luchtafvoer - recirculatie		
Ventilatievermogen (m³/u)	390 - 320	380 - 325
Geluid (dB(A) re1pW) / geluidsdruk (dB(A) re20µPa)	52 / 38 - 61 / 46	52 / 37 - 57 / 43
Ventilatievermogen in ventilatiestand 4 (intensief) luchtafvoer - recirculatie		
Ventilatievermogen (m³/u)	620 - 470	610 - 490
Geluid (dB(A) re1pW) / geluidsdruk (dB(A) re20µPa)	64 / 49 - 70 / 55	63 / 48 - 69 / 54
Miele-kenmerken		
Naventilatie 5 / 15 min.	✓	✓
Veiligheidsuitschakeling	✓	✓
Binnenzijde CleanCover	✓	✓
Metalen vetfilters, geschikt voor de vaatwasser	1	1
Aanduiding vetfilter- / actieve-koolfilterverzadiging, programmeerbaar	✓/✓	✓/✓
Thuisnetwerk		
Miele@home / WiFiConn@ct / MobileControl	✓/✓/✓	✓/✓/✓
Automatiseringsfunctie Con@ctivity 3.0	✓	✓
Verlichting		
Aantal x watt / lichtsterkte in Lx / kleurtemperatuur in K	1 x 6 W - 1 x 18W / 310 / 3.500	3 x 3 W / 320 / 3.500
Sfeerverlichting wit / gekleurd	-/✓	✓/-
Motor		
AC motor (wisselstroom) / ECO DC motor (gelijkstroom)	-/✓	-/✓
Technische gegevens		
Minimumafstand tussen dampkap en kookplaat in mm	650	650
Aansluitwaarde in kW / spanning in V / zekering in A	0,10 / 230 / 10	0,09 / 230 / 10
Montage		
Aansluiting luchtafvoer naar boven / achteraan / zijdelings	✓/✓/-	✓/✓/-
Diameter van de luchtafvoertuit mm	150	150
Combinatie met WiFi-geschikt Miele-kookvlak	✓	✓
Meegeleverde accessoires		
Terugslagklep / reductie van 150 naar 125 mm	✓/✓	✓/✓
Mits toeslag verkrijgbare accessoires		
Koolstoffilter / regenerereerbare koolstoffilter	DKF 25-1 / DKF 25-R	DKF 25-1 / DKF 25-R
Schouw voor luchtafvoer	-	DADC 7000
Indicatieve marktprijs		
Brijlantwit (BW)	€ 2.899	-
Obsidiaanzwart (OBSW)	-	€ 2.049

Wanddampkappen

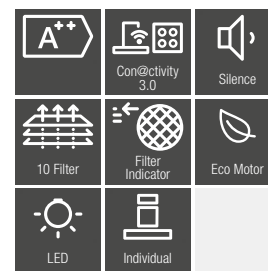
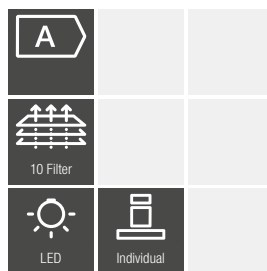
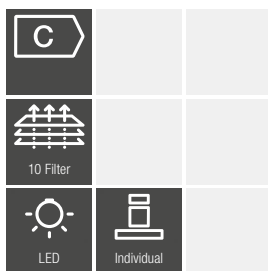

	DA 399-7	PUR 98 W	DA 5798 W
Basiskennmerken			
Breedte / hoogte / diepte in mm	898 / 120 / 520	898 / 62 / 500	893 / 34 / 520
Individuele aanpassingen mogelijk op aanvraag	✓	✓	✓
Bediening			
Tiptoetsen met Led	✓	✓	✓
Werking mogelijk met:			
Luchtafvoer / recirculatie / externe motor	✓ / ✓ / -	✓ / ✓ / -	✓ / ✓ / -
Zuinigheid en duurzaamheid			
Energie-efficiëntieklasse	C	A	A++
Energieverbruik per jaar in kWh	58,9	49,7	24,1
Ventilatievermogen in ventilatiestand 3 luchtafvoer - recirculatie			
Ventilatievermogen (m³/u)	350 - 250	395 - 330	380 - 320
Geluid (dB(A) re1pW) / geluidsdruk (dB(A) re20µPa)	55 / 40 - 61 / 47	56 / 41 - 64 / 48	52 / 37 - 63 / 48
Ventilatievermogen in ventilatiestand 4 (intensief) luchtafvoer - recirculatie			
Ventilatievermogen (m³/u)	500 - 350	650 - 460	600 - 460
Geluid (dB(A) re1pW) / geluidsdruk (dB(A) re20µPa)	62 / 47 - 68 / 53	67 / 52 - 71 / 56	63 / 48 - 72 / 57
Miele-kenmerken			
Naventilatie 5 / 15 min.	-	-	-
Silence pakket	-	-	✓
Binnenzijde CleanCover	✓	✓	✓
Metalen vetfilters, geschikt voor de vaatwasser	3	3	2
Aanduiding vetfilter- / actieve-koolfilterverzadiging, programmeerbaar	-/-	-/-	✓/✓
Thuisnetwerk			
Miele@home / WiFiConn@ct / MobileControl	-/-/-	-/-/-	✓/✓/✓
Automatiseringsfunctie Con@ctivity 3.0	-	-	✓
Verlichting			
Led	✓	✓	✓
Aantal x watt	2 x 3 W	3 x 3 W	2 x 3 W
Motor			
AC motor (wisselstroom) / ECO DC motor (gelijkstroom)	✓/-	✓/-	-/✓
Technische gegevens			
Aansluitwaarde in kW / spanning in V / zekering in A	0,13 / 230 / 10	0,23 / 230 / 10	0,09 / 230 / 10
Montage			
Aansluiting luchtafvoer naar boven / achteraan / zijdelings	✓/✓/-	✓/✓/-	✓/-/-
Diameter van de luchtafvoertuit mm	150	150	150
Telescopische schouw	✓	✓	✓
Meegeleverde accessoires			
Reductie van Ø150 naar 125 mm	✓	✓	✓
Terugslagklep / bochtstuk voor recirculatie / koolstoffilter	✓/-/-	✓/-/-	✓/-/-
Mits toeslag verkrijgbare accessoires			
Ombouwset voor recirculatie / koolstoffilter	DUW 20 / DKF 12-1 of DKF 12-R	DUW 20 / DKF 12-1 of DKF 12-R	DUW 20 / DKF 12-1 of DKF 12-R
Indicatieve marktprijs			
Roestvrij staal geborsteld	€ 899	€ 999	€ 1.369

Wanddampkappen

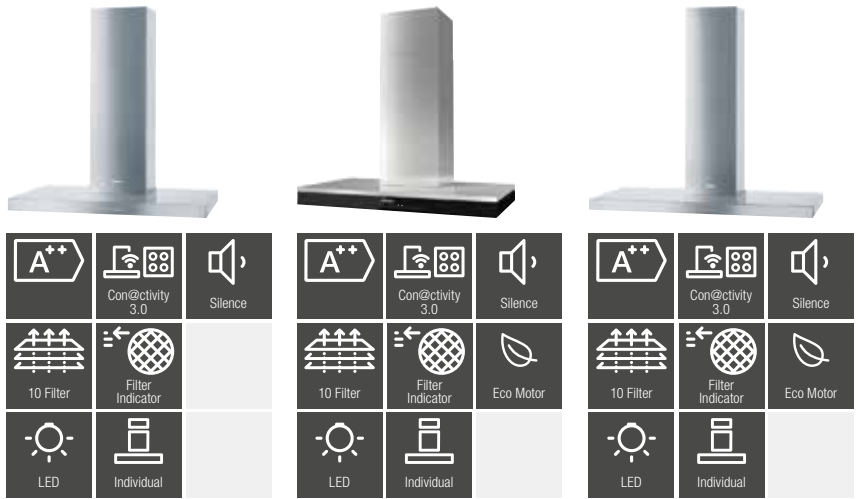

* Bij recirculatie wordt het telescopisch uitschuifbare deel ondersteboven gemonteerd, zodat de ventilatieopeningen vrij zijn.

	DA 4298 W	DA 6698 W	DA 4228 W
Basiskenmerken			
Breedte / hoogte / diepte in mm	898 / 62 / 500	898 / 85 / 500	1.198 / 62 / 500
Individuele aanpassingen mogelijk op aanvraag	✓	✓	✓
Bediening			
Tiptoetsen met Led / Touch-bediening op glas	✓/–	–/✓	✓/–
Werking mogelijk met:			
Luchtafvoer / recirculatie / externe motor	✓/✓/✓	✓/✓/–	✓/–/–
Zuinigheid en duurzaamheid			
Energie-efficiëntieklasse	A++	A++	A++
Energieverbruik per jaar in kWh	26,7	24,6	28,8
Ventilatievermogen in ventilatiestand 3 luchtafvoer - recirculatie			
Ventilatievermogen (m³/u)	390 - 315	400 - 315	390
Geluid (dB(A) re1pW) / geluidsdruk (dB(A) re20µPa)	52 / 37 - 64 / 49	52 / 37 - 63 / 48	52 / 37
Ventilatievermogen in ventilatiestand 4 (intensief) luchtafvoer - recirculatie			
Ventilatievermogen (m³/u)	630 - 460	640 - 460	630
Geluid (dB(A) re1pW) / geluidsdruk (dB(A) re20µPa)	64 / 49 - 73 / 58	63 / 48 - 72 / 57	64 / 49
Miele-kenmerken			
Naventilatie 5 / 15 min.	✓	✓	✓
Silence pakket	✓	✓	✓
Binnenzijde CleanCover	✓	✓	✓
Metalen vetfilters, geschikt voor de vaatwasser	3	3	4
Aanduiding vetfilter- / actieve-koolfilterverzadiging, programmeerbaar	✓/✓	✓/✓	✓/✓
Thuisnetwerk			
Miele@home / WiFiConn@ct / MobileControl	✓/✓/✓	✓/✓/✓	✓/✓/✓
Automatiseringsfunctie Con@ctivity 3.0	✓	✓	✓
Verlichting			
Led	✓	✓	✓
Aantal x watt	3 x 3 W	3 x 3 W	3 x 3 W
Motor			
AC motor (wisselstroom) / ECO DC motor (gelijkstroom)	–/✓	–/✓	–/✓
Technische gegevens			
Aansluitwaarde in kW / spanning in V / zekering in A	0,09 / 230 / 10	0,09 / 230 / 10	0,09 / 230 / 10
Montage			
Aansluiting luchtafvoer naar boven / achteraan / zijdelings	✓/✓/–	✓/✓/–	✓/✓/–
Diameter van de luchtafvoertuit mm	150	150	150
Telescopische schouw*/ telescopisch montage-element	✓/✓	✓/✓	✓/✓
Meegeleverde accessoires			
Reductie van Ø150 naar 125 mm	✓	✓	✓
Terugslagklep / bochtstuk voor recirculatie / koolstoffilter	✓/–/–	✓/–/–	✓/–/–
Mits toeslag verkrijgbare accessoires			
Ombouwset voor recirculatie / koolstoffilter	DUW 20 / DKF 12-1 of DKF 12-R	DUW 20 / DKF 12-1 of DKF 12-R	–/–
Indicatieve marktprijs			
Roestvrij staal geborsteld	€ 1.399	€ 2.269	€ 1.599
Brijantwit (BW)	–	€ 2.299	–
Voor werking met externe motor (EXT)	€ 1.349	–	–

Wanddampkappen

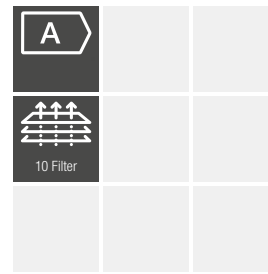
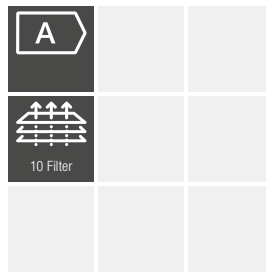

DA 9091 W Screen OBSW

DA 9091 W Screen GRGR

	DA 9091 W Screen OBSW	DA 9091 W Screen GRGR
Basiskennmerken		
Breedte / hoogte / diepte in mm	880 / 500 / 260	880 / 500 / 260
Bediening		
Tiptoetsen met Led	✓	✓
Werking mogelijk met:		
Luchtafvoer / recirculatie / externe motor	✓/✓/✓	✓/✓/✓
Zuinigheid en duurzaamheid		
Energie-efficiëntieklasse	A / B	A / B
Energieverbruik per jaar in kWh	54,6 / 104	54,6 / 104
Ventilatievermogen in ventilatiestand 3 luchtafvoer - recirculatie		
Ventilatievermogen (m³/u)	415 - 425	415 - 425
Geluid (dB(A) re1pW) / geluidsdruk (dB(A) re20µPa)	61 / 47 - 67 / 53	61 / 47 - 67 / 53
Ventilatievermogen in ventilatiestand 4 (intensief) luchtafvoer - recirculatie		
Ventilatievermogen (m³/u)	675 - 625	675 - 625
Geluid (dB(A) re1pW) / geluidsdruk (dB(A) re20µPa)	70 / 56 - 74 / 60	70 / 56 - 74 / 60
Miele-kenmerken		
Naventilatie 5 / 15 min.	-	-
Veiligheidsuitschakeling	✓	✓
Binnenzijde CleanCover	✓	✓
Metalen vetfilters, geschikt voor de vaatwasser	2	2
Aanduiding vetfilter- / actieve-koolfilterverzadiging, programmeerbaar	-/-	-/-
Thuisnetwerk		
Miele@home / WiFiConn@ct / MobileControl	-/-/-	-/-/-
Automatiseringsfunctie Con@ctivity 3.0	-	-
Verlichting		
Lichtsterkte in Lx / kleurtemperatuur in K	400 / 3.500	400 / 3.500
Aantal x watt	1 x 5 W	1 x 5 W
Motor		
AC motor (wisselstroom) / ECO DC motor (gelijkstroom)	✓/-	✓/-
Technische gegevens		
Minimumafstand tussen dampkap en kookplaat in mm	650	650
Aansluitwaarde in kW / spanning in V / zekering in A (met EXT-motor)	0,27 / 230 / 10 (0,01 / 230 / 10)	0,27 / 230 / 10 (0,01 / 230 / 10)
Montage		
Aansluiting luchtafvoer naar boven / achteraan / zijdelings	✓/✓/-	✓/✓/-
Diameter van de luchtafvoertuit mm	150	150
Meegeleverde accessoires		
Terugslagklep / bocht voor recirculatie ø150 naar 125 mm	✓/✓	✓/✓
Mits toeslag verkrijgbare accessoires		
Koolstoffilter / regenererbare koolstoffilter	DKF 29 / DKF 29-R	DKF 29 / DKF 29-R
Schouw voor luchtafvoer	DADC 9000	DADC 9000
Indicatieve marktprijs		
Obsidiaanzwart (OBSW)	€ 899	-
Grafietgrijs (GRGR)	-	€ 899
Voor werking met externe motor (EXT)	-	-

Eilanddampkappen

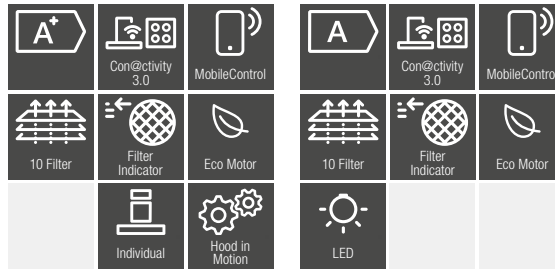

Opgelet: deze eilanddampkappen zijn niet combineerbaar met gaskookplaten.

	DA 7378 D Aura 4.0 Ambient	DA 7078 D Aura 3.0 White Loom
Basiskenmerken		
Breedte / hoogte / diepte in mm	700 / 440 / 500	700 / 170 / 700
Afmeting dampkap in mm (diameter x h)	500 x 440	700 x 170
Combinatie met WiFi-geschikte Miele-kookplaat	✓	✓
Bediening		
Tiptoetsen met Led / Miele@mobile-app	-/✓	✓/✓
Werking mogelijk met:		
Luchtafvoer / recirculatie / externe motor	-/✓/-	-/✓/-
Zuinigheid en duurzaamheid		
Energie-efficiëntieklasse	A+ / A	A / A
Energieverbruik per jaar in kWh	31,6	28,3
Ventilatievermogen in ventilatiestand 3 luchtafvoer - recirculatie		
Ventilatievermogen (m³/u)	440	420
Geluid (dB(A) re1pW) / geluidsdruk (dB(A) re20µPa)	66 / 52	65 / 51
Ventilatievermogen in ventilatiestand 4 (intensief) luchtafvoer - recirculatie		
Ventilatievermogen (m³/u)	600	615
Geluid (dB(A) re1pW) / geluidsdruk (dB(A) re20µPa)	73 / 59	75 / 61
Miele-kenmerken		
Naventilatie 5 / 15 min.	✓	✓
Veiligheidsuitschakeling	✓	✓
Binnenzijde CleanCover	✓	✓
Metalen vetfilters, geschikt voor de vaatwasser	1	2
Aanduiding vetfilter- / actieve-koolfilterverzadiging, programmeerbaar	✓/✓	✓/✓
Hood in Motion / AmbientFragrance / HumidityBalance	✓/✓/✓	-/-/-
Thuisnetwerk		
Miele@home / WiFiConn@ct / MobileControl	✓/✓/✓	-/✓/✓
Automatiseringsfunctie Con@ctivity 3.0	✓	✓
Verlichting		
Aantal x watt / lichtsterkte in Lx / kleurtemperatuur in K	2 x 5 W, 2 x 7,7 W / 350 / 3.500	14 W / 475 / 3.500
Sfeerverlichting wit / gekleurd	✓/✓	✓/-
Motor		
AC motor (wisselstroom) / ECO DC motor (gelijkstroom)	-/✓	-/✓
Technische gegevens		
Afstand tussen dampkap en kookplaat in mm	650 - 950	650 - 950
Aansluitwaarde in kW / spanning in V / zekering in A	0,13 / 230 / 10	0,07 / 230 / 10
Meegeleverde accessoires		
Geurflacon / regenerereerbare actieve koolstoffilter / ontvochtigingsfilter	✓/✓/ DAEF 28	-/-/-
Mits toeslag verkrijgbare accessoires		
Regenerereerbare koolstoffilter / ontvochtigingsfilter	DKF 28-R / DAEF 28	DKF 27-R / -
Geurflacon SummerGarden / MintyFields / FrenchBakery	✓/✓/✓	-/-/-
Indicatieve marktprijs	€ 4.999	€ 3.599

Eilanddampkappen



* Bij recirculatie wordt het telescopisch uitschuifbare deel = ondersteboven gemonteerd, zodat de ventilatieopeningen vrij zijn.

	PUR 98 D	DA 4208 D
Basiskennmerken		
Breedte / hoogte / diepte in mm	898 / 70 / 598	898 / 70 / 598
Individuele aanpassingen mogelijk op aanvraag	✓	✓
Bediening		
Tiptoetsen met Led	✓	✓
Werking mogelijk met:		
Luchtafvoer / recirculatie / externe motor	✓/✓/-	✓/✓/-
Zuinigheid en duurzaamheid		
Energie-efficiëntieklasse	A	A++
Energieverbruik per jaar in kWh	51,8	29,9
Ventilatievermogen in ventilatiestand 3 luchtafvoer - recirculatie		
Ventilatievermogen (m³/u)	400 - 330	450 - 320
Geluid (dB(A) re1pW) / geluidsdruk (dB(A) re20µPa)	57 / 39 - 66 / 49	54 / 39 - 64 / 49
Ventilatievermogen in ventilatiestand 4 (intensief) luchtafvoer - recirculatie		
Ventilatievermogen (m³/u)	650 - 460	720 - 480
Geluid (dB(A) re1pW) / geluidsdruk (dB(A) re20µPa)	69 / 51 - 73 / 56	65 / 50 - 73 / 57
Miele-kenmerken		
Naventilatie 5 / 15 min.	-	✓
Silence pakket	-	✓
Binnenzijde CleanCover	✓	✓
Metalen vetfilters, geschikt voor de vaatwasser	3	3
Aanduiding vetfilter- / actieve-koolfilterverzadiging, programmeerbaar	-/-	✓/✓
Thuisnetwerk		
Miele@home / WiFiConn@ct / MobileControl	-/-/-	✓/✓/✓
Automatiseringsfunctie Con@ctivity 3.0	-	✓
Verlichting		
Led	✓	✓
Aantal x watt	4 x 3 W	4 x 3 W
Motor		
AC motor (wisselstroom) / ECO DC motor (gelijkstroom)	✓/-	-/✓
Technische gegevens		
Afstand tussen kookplaat en dampkap in mm	650 - 950	650 - 950
Aansluitwaarde in kW / spanning in V / zekering in A	0,23 / 230 / 10	0,12 / 230 / 10
Montage		
Aansluiting luchtafvoer naar boven / achteraan / zijdelings	✓/-/-	✓/-/-
Diameter van de luchtafvoertuit mm	150	150
Telescopische schouw*	✓	✓
Meegeleverde accessoires		
Terugslagklep / bochtstuk voor recirculatie / koolstoffilter	✓/-/-	✓/-/-
Mits toeslag verkrijgbare accessoires		
Ombouwset voor recirculatie / koolstoffilter	DUI 32 / DKF 12-1 of DKF 12-R	DUI 32 / DKF 12-1 of DKF 12-R
Indicatieve marktprijs		
Roestvrij staal geborsteld	€ 1.749	€ 2.299

Eilanddampkappen

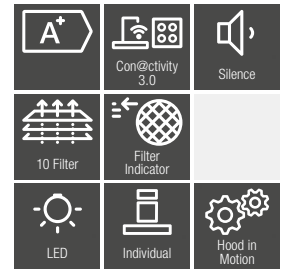
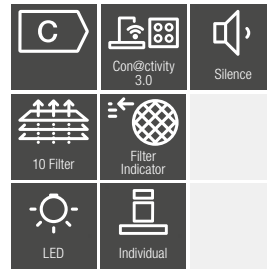
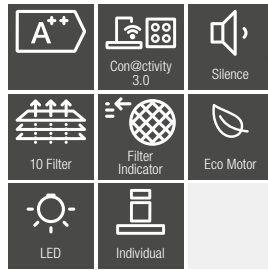

DA 6698 D

DA 6708 D

DA 4248 V D

	DA 6698 D	DA 6708 D	DA 4248 V D
Basiskennmerken			
Breedte / hoogte / diepte in mm	898 / 85 / 598	1.000 / 112 / 700	1.198 / 70 / 698
Individuele aanpassingen mogelijk op aanvraag	✓	-	-
Dampkappen motorisch in de hoogte verstelbaar	-	-	✓
Bediening			
Tiptoetsen met Led / Touch-bediening op glas	-/✓	-/✓	✓/-
Werking mogelijk met:			
Luchtafvoer / recirculatie / externe motor	✓/✓/-	-/✓/-	✓/-/-
Zuinigheid en duurzaamheid			
Energie-efficiëntieklasse	A++	C	A+
Energieverbruik per jaar in kWh	32,1	80,6	30,8
Ventilatievermogen in ventilatiestand 3 luchtafvoer - recirculatie			
Ventilatievermogen (m³/u)	450 - 330	470	420
Geluid (dB(A) re1pW) / geluidsdruk (dB(A) re20µPa)	53 / 38 - 64 / 49	67 / 53	58 / 43
Ventilatievermogen in ventilatiestand 4 (intensief) luchtafvoer - recirculatie			
Ventilatievermogen (m³/u)	730 - 480	620	675
Geluid (dB(A) re1pW) / geluidsdruk (dB(A) re20µPa)	65 / 50 - 73 / 58	74 / 59	70 / 55
Miele-kenmerken			
Naventilatie 5 / 15 min.	✓	✓	✓
Silence pakket	✓	-	✓
Binnenzijde CleanCover	✓	✓	✓
Metalen vetfilters, geschikt voor de vaatwasser	3	2	6
Aanduiding vetfilter- / actieve-koolfilterverzadiging, programmeerbaar	✓/✓	✓/✓	✓/✓
Thuisnetwerk			
Miele@home / WiFiConn@ct / MobileControl	✓/✓/✓	✓/✓/✓	✓/✓/✓
Automatiseringsfunctie Con@ctivity 3.0	✓	✓	✓
Verlichting			
Led	✓	✓	✓
Aantal x watt	4 x 3 W	4 x 3 W	4 x 3 W
Dimfunctie	-	-	✓
Motor			
AC motor (wisselstroom) / ECO DC motor (gelijkstroom)	-/✓	✓/-	-/✓
Technische gegevens			
Afstand tussen kookplaat en dampkap in mm	650 - 950	650 - 950	650 - 950
Aansluitwaarde in kW / spanning in V / zekering in A	0,12 / 230 / 10	0,16 / 230 / 10	0,29 / 230 / 10
Montage			
Aansluiting luchtafvoer naar boven / achteraan / zijdelings	✓/-/-	-/-/-	✓/-/-
Diameter van de luchtafvoertuit mm	150	-	150
Telescopische schouw	✓	-	-
Meegeleverde accessoires			
Terugslagklep / bochtstuk voor recirculatie / koolstoffilter	✓/-/-	-/-/ DKF 21-1 of DKF 21-R (set van 4 filters)	✓/-/-
Mits toeslag verkrijgbare accessoires			
Ombouwset voor recirculatie / koolstoffilter	DUI 32 / DKF 12-1 of DKF 12-R	-/ DKF 21-1 of DKF 21-R (set van 4 filters)	DUI 32 / DKF 12-1 of DKF 12-R
Indicatieve marktprijs			
Roestvrij staal geborsteld	€ 2.999	€ 3.299	€ 3.399
Brijlantwit (BW)	-	€ 3.299	-
Obsidiaanzwart (OBSW)	-	€ 3.299	-

RANGE COOKER

De opvallendste kenmerken* op een rijtje

Exclusief Miele

Profi-functie¹

Elk voedingsmiddel vergt een andere manier van bereiden. De kunst van het garen bestaat er net in de typische aroma's volledig tot hun recht te laten komen. Tot voor kort slaagden enkel professionele bakkers erin het perfecte brood af te leveren. Met de Profi-functie slaagt ook u er nu in al dat lekkers klaar te maken alsof het vers van bij de bakker komt. Die optimale bak- en braadresultaten krijgt u dankzij de extra vochttoevoer naar de ovenruimte. Op uw menu staat voortaan dus ook heerlijk geurend brood met een glanzend krokant korstje, of broodjes en croissants die zo op Instagram kunnen, of mals en sappig vlees met een goudbruine korst die doet watertanden, of perfect gegaarde ovenschotels, verrukkelijke soufflés en nog veel meer.

Draadloze spijzethermometer²

U hoeft echt niet naast de oven te blijven staan, de resttijdweergave geeft precies aan wanneer uw gerecht met vlees, vis of gevogelte klaar is.

Crisp-functie

Voor een heerlijk knapperig resultaat. Tal van gerechten zoals pizza of frietjes lukken beter bij droge hitte.



Comfortabele draaibare handgreep

Met de ergonomische draaibare handgreep kunt u de ovendeur gemakkelijk openen en sluiten.

Snel opwarmen

Extra snel voor wie gehaast is. Weinig tijd om te koken? Dan wordt dit programma vast uw favoriet.

Pyrolyse en PyroFit

Uitermate onderhoudsvriendelijk. Bij hoge temperaturen worden de ovenruimte en het toebehoren automatisch gereinigd.

* naargelang het model
¹ met gepatenteerde aanzuiging
Patent: EP 2 190 295 B1
²Patent: EP 1 985 983 B1

Range Cooker



HR 1936-1 G	HR 1956-1 G
-------------	-------------

Type	HR 1936-1 G	HR 1956-1 G
Breedte toestel in cm	92	122
Alles elektrisch / Dual fuel	-/✓	-/✓
Design		
Display oven / oven met microgolfoven	M Touch /-	M Touch / M Touch
Gebruiksvoordelen oven en oven met microgolfoven		
Vermogensstanden microgolf in W	-	80/150/300/450/600/850/1000
Spijzen thermometer / draadloze spijzen thermometer	-/✓	✓/✓
Draagrillmotor	✓	✓
Programma's oven en oven met microgolfoven		
Hetelucht Plus / intensief bakken / gratineren / ontdooien	✓/✓/✓/✓	✓/✓/✓/✓
Onder- en bovenwarmte / onderwarmte / bovenwarmte	✓/✓/✓	✓/✓/✓
Kleine grill / grote grill / grill met luchtcirculatie	✓/✓/✓	✓/✓/✓
Profi-functie / braadautomaat / koken op lage temperatuur	✓/✓/✓	✓/✓/✓
Microgolf / met Hetelucht Plus / met braadautomaat	-/-/-	✓/✓/✓
Microgolf met grill / met grill met luchtcirculatie	-/-	✓/✓
Gebruiksvoordelen en functies warmhoudlade		
Eet- en drinkgerei verwarmen / gerechten warm houden / koken op lage temperatuur	-/-/-	✓/✓/✓
Kookplaatuitvoering		
Gassoort	Aardgas	Aardgas H / E
Aantal extrasterkbranders x vermogen in W	1 x 4.100	1 x 4.100
Aantal sterkbranders x vermogen in W	1 x 3.300	1 x 3.300
Aantal normaalbranders x vermogen in W	2 x 2.300	4 x 2.300
Sudderfunctie / GasStop / ReStart	✓/✓/✓	✓/✓/✓
Aantal bakplaten x vermogen in W	1 x 4.600	1 x 4.600
Bakplaten breedte x diepte in mm	258 x 434	258 x 434
Aantal inductiekokzones / Vario-kookzones	-/-	-/-
Bedieningsgemak		
Metalen knoppen / knoppenverlichting	✓/✓	✓/✓
Ergonomische draaiknop / gemotoriseerd draaibaar bedieningspaneel	✓/✓	✓/✓
Kookwekker / automatisch uitschakelen / programmering bereidingsduur	✓/✓/✓	✓/✓/✓
Eigen programma's / individuele instellingen	20 /✓	20 /✓
Popcorn-functie / Quick-microgolfoven	-/-	✓/✓
Deur		
CleanGlass-deur / ovendeur met demping	✓/✓	✓/✓
Ovenruimte		
Volume van de ovenruimte in l / bakoven / oven met microgolfoven	150 /-/-	84 / 43 / -
Onderhoudsgemak		
Roestvrijstalen front deels met CleanSteel-oppervlak	✓	✓
PerfectClean en linnenstructuur bij oven met microgolfoven	-	✓
Oven met pyrolyse / katalysator verwarmd	✓/✓	✓/✓
Vaatwasserbestendige geëmailleerde pannendragers	✓	✓
Efficiëntie en duurzaamheid		
Energie-efficiëntieklasse (A+++ - D)	A	A
Veiligheid		
Koelsysteem met koel front	✓	✓
Veiligheidsuitschakeling / ingebruiknamebeveiliging / deurcontactschakelaar	✓/✓/✓	✓/✓/✓
Technische gegevens		
Afmetingen in mm (b x h x d)	915 x 942 - 980 x 698	1220 x 942 - 980 x 698
Totale aansluitwaarde in kW / spanning in V / zekering in A	6,7 / 230 / 16	8,6 / 230 / 16
Meegeleverde accessoires		
Universele bakplaat met PerfectClean	1	1
Bak- en braadrooster PerfectClean / PyroFit / met uitschuifstelsysteem	-/ 1 / 2	1 / 3 /-
Antispatplaat met PerfectClean / glazen schaal / FlexiClip-geleiders PyroFit	1 /-/-	1 / 2 / 2
Indicatieve marktprijs	€ 9.249	€ 14.699

Range Hoods

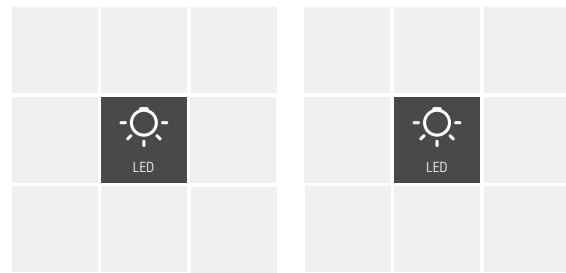

	DAR 1235	DAR 1255
Bouwworm en functies		
Wanddampkap / inbouwunits	✓/-	✓/-
Luchtafvoersysteem / luchtcirculatiesysteem / luchtafvoer via externe motor	✓/ converteerbaar /-	✓/-/-
Bedieningsgemak		
Draaiknop	✓	✓
Vermogensstanden (exclusief Intensiefstand)	3	3
Intensiefstand	✓	✓
Gemakkelijk te reinigen CleanCover-afzuigunit	✓	✓
Aantal vaatwasserbestendige inox vetfilters	3	4
Vaatwasserbestendig lekbakje voor vet	✓	✓
Temperatuursensor	✓	✓
Efficiëntie en duurzaamheid		
Energie-efficiëntieklasse (A+++ - D)	-	-
Jaarlijks energieverbruik in kWh/jaar	68,4	69,5
Verlichting		
Led	✓	✓
Aantal lampen x Watt	-	-
Ventilatievermogen in stand 3 luchtafvoer (niet bij extern model) - recirculatie		
Ventilatievermogen (m ³ /u)	400 - 400	400 - 400
Geluidsniveau (dB(A) re1pW)/geluidsdruk niveau (dB(A) re20μPa)	54 / 40 - 59 / 44	54 / 40 - 59 / 44
Ventilatievermogen in stand 4 (intensief) luchtafvoer (niet bij extern model) - recirculatie		
Ventilatievermogen (m ³ /u)	650 - 650	650 - 650
Geluidsniveau (dB(A) re1pW)/geluidsdruk niveau (dB(A) re20μPa)	67 / 53 - 71 / 57	67 / 53 - 71 / 57
Technische gegevens		
Breedte / hoogte / diepte van de schouw in mm	914 x 457 x 611	1.219 x 457 x 611
Minimale afstand boven elektrische kookplaten / gaskookplaten in mm	450 / 650	450 / 650
Aansluitwaarde in kW / spanning in V / zekering in A	0,21 / 230 / 15	0,21 / 230 / 15
Montage-instructies		
Luchtafvoeraansluiting bovenkant / achterkant / zijkant	✓/✓/✓	✓/✓/✓
Diameter ventilatierooster in mm	150	150
Meegeleverde accessoires		
Terugslagklep	✓	✓
Accessoires tegen meerprijs te bestellen		
Afdekking schouw (hoogte: 152 mm)	DRDC 3606	DRDC 4806
Afdekking schouw (hoogte: 305 mm)	DRDC 3612	DRDC 4812
Afdekking schouw (hoogte: 457 mm)	DRDC 3618	DRDC 4818
Afdekking schouw (hoogte: 610 mm)	DRDC 3624	DRDC 4824
Ombouwset circulatiesysteem	DRUU 36	-
Achterwandpaneel (breedte: 760 mm)	-	-
Achterwandpaneel (breedte: 913 mm)	RBS 36	-
Achterwandpaneel (breedte: 1218 mm)	RBS 48	RBS 48
Actief koolstoffilter	DFK 24-1	-
Indicatieve marktprijs		
Roestvrij staal	€ 3.099	€ 3.199

Range Hoods

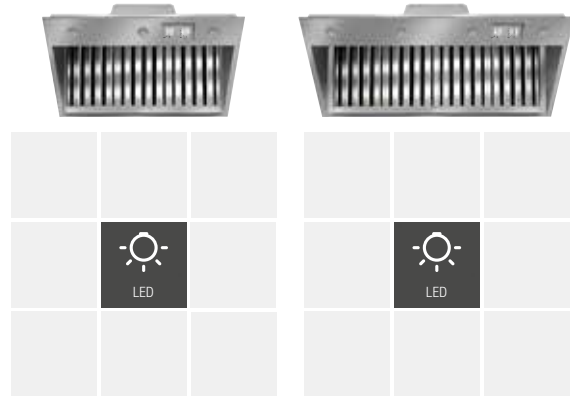

	DAR 1135	DAR 1155
Bouwworm en functies		
Wanddampkap / inbouwunits	-/✓	-/✓
Luchtafvoersysteem / luchtcirculatiesysteem / luchtafvoer via externe motor	✓/-/-	✓/-/-
Bedieningsgemak		
Draaiknop	✓	✓
Vermogensstanden (exclusief Intensiefstand)	3	3
Intensiefstand	✓	✓
Gemakkelijk te reinigen CleanCover-afzuigunit	✓	✓
Aantal vaatwasserbestendige inox vetfilters	3	4
Vaatwasserbestedig lekbakje voor vet	✓	✓
Temperatuursensor	✓	✓
Efficiëntie en duurzaamheid		
Energie-efficiëntieklasse (A+++ - D)	-	-
Jaarlijks energieverbruik in kWh/jaar	68,4	69,5
Verlichting		
Led	✓	✓
Aantal lampen x Watt	-	-
Ventilatievermogen in stand 3 luchtafvoer (niet bij extern model) - recirculatie		
Ventilatievermogen (m³/u)	400 - 400	400 - 400
Geluidsniveau (dB(A) re1pW)/geluidsdruk niveau (dB(A) re20µPa)	54 / 40 - 59 / 44	54 / 40 - 59 / 44
Ventilatievermogen in stand 4 (intensief) luchtafvoer (niet bij extern model) - recirculatie		
Ventilatievermogen (m³/u)	650 - 650	650 - 650
Geluidsniveau (dB(A) re1pW)/geluidsdruk niveau (dB(A) re20µPa)	67 / 53 - 71 / 57	67 / 53 - 71 / 57
Technische gegevens		
Breedte / hoogte / diepte van de schouw in mm	850 x 449 x 579	1.155 x 449 x 579
Minimale afstand boven elektrische kookplaten / gaskookplaten in mm	450 / 650	450 / 650
Aansluitwaarde in kW / spanning in V / zekering in A	0,21 / 230 / 15	0,21 / 230 / 15
Montage-instructies		
Luchtafvoeraansluiting bovenkant / achterkant / zijkant	✓/✓/✓	✓/✓/✓
Diameter ventilatierooster in mm	150	150
Meegeleverde accessoires		
Terugslagklep	✓	✓
Accessoires tegen meerprijs te bestellen		
Afdekking schouw (hoogte: 152 mm)	-	-
Afdekking schouw (hoogte: 305 mm)	-	-
Afdekking schouw (hoogte: 457 mm)	-	-
Afdekking schouw (hoogte: 610 mm)	-	-
Ombouwset circulatiesysteem	-	-
Achterwandpaneel (breedte: 760 mm)	-	-
Achterwandpaneel (breedte: 913 mm)	RBS 36	-
Achterwandpaneel (breedte: 1218 mm)	RBS 48	RBS 48
Actief koolstoffilter	-	-
Indicatieve marktprijs		
Roestvrij staal	€ 2.549	€ 2.649



KOELKASTEN EN DIEPVRIEZERS

Professioneel bewaren

Levensmiddelen blijven tot 3 keer langer vers dankzij PerfectFresh. Het temperatuurbereik tussen 0°C en +3°C biedt de ideale condities voor een beduidend langere houdbaarheid van vlees, vis en melkproducten. Zelfs met een volle belading bewaar je groenten en fruit in een optimaal klimaat met een ideale temperatuur en een hogere luchtvochtigheid. Vitamines, smaak en uiterlijk blijven lang behouden, voor veel meer genot. Met PerfectFresh Pro blijven etenswaren zelfs tot 5 keer langer vers!

Vaatwasserbestendige opbergvakken

Miele ComfortClean-opbergvakken in de binnendeur bestaan uit hoogwaardig SAN-kunststof. Ze zijn bijzonder kras-, chemicaliën- en temperatuurbestendig en zeer transparant. Alle opbergvakken in de binnendeur mogen gewoon in de vaatwasser (tot 55°C) om hygiënisch gereinigd te worden. Daardoor is handwas van de bakjes niet meer nodig.

Individueel verstelbare glasplaatverlichting

De FlexiLight-glasplaatverlichting verlicht optimaal de inhoud van uw koelkast. De glasplaat kan flexibel op elk inschuifniveau worden geplaatst.

DynaCool

De DynaCool-functie zorgt voor een gelijkmatige temperatuur in de gehele koelruimte. Het is niet meer belangrijk op welk niveau je specifieke levensmiddelen bewaart, want overal heersen dezelfde omstandigheden. De bekende scheiding bij traditionele koelkasten 'boven warmer, beneden kouder' hoort nu dankzij DynaCool tot de verleden tijd.

De opvallendste kenmerken* op een rijtje

Exclusief Miele

PerfectFresh Pro

Voeding blijft tot 5 keer langer vers. Bij een automatisch geregeld temperatuurbereik tussen 0 en +3°C blijven vlees, vis en tal van zuivelproducten tot 3 keer langer houdbaar. Fruit en groenten blijven zelfs tot 5 keer langer houdbaar door de optimale vochtregeling in de speciale lade. Om het overzicht over uw koelkast te bewaren, is er een geïntegreerde heldere ledverlichting voorzien. PerfectFresh Pro vormt zo de beste Miele-oplossing voor het bewaren van verse voedingsmiddelen.

FlexiLight

Deze flexibele led-glasplaatverlichting geeft een unieke glans en verlicht zonder weerspiegeling.



10 jaar garantie compressor

Op Miele-koelkasten, diepvriezers en koel- en vriescombinaties bedraagt de waarborgperiode 10 jaar voor herstelling of vervanging van de compressor, inclusief werktijd.

Energie-efficiëntie

Beste prestatie A+++; het hoogste rendement voor de beste versheid.

NoFrost

Nooit meer ontdooien. Door de circulatiekoeling wordt er geen ijs meer gevormd in de binnenruimte en hoeft u het toestel niet te ontdooien.



Integreerbare koelkasten (onderbouwmodel)

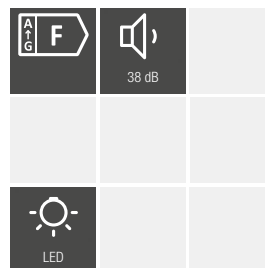
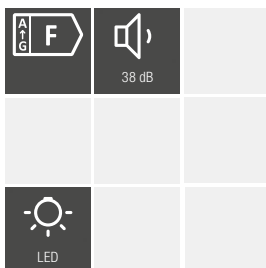

Deze modellen worden vervangen door het K7000-assortiment in juni 2021.

	K 31222 Ui	K 31252 Ui
Basiskennmerken		
Nismaten in mm (b x h x d)	600 x 820 – 880 x 550	600 x 820 – 880 x 550
Scharnier / geschikt voor Side-by-Side	Vast /–	–/–
Draairichting deur / verwisselbaar	Rechts /✓	Uittrekbare koelwagen
Totale netto-inhoud in l	136	124
Inhoud koelzone / waarvan PerfectFresh zone / 4* diepvrieszone in l	136 / 0 / 0	124 / 0 / 0
Geschikt voor onderbouw	✓	✓
Soort verlichting	Led	Led
Aantal temperatuurzones	1	1
Energie-efficiëntieklasse t.e.m. 02/2021	A++	A++
Energie-efficiëntieklasse vanaf 03/2021	F	F
Energieverbruik per jaar / per 24 uur in kWh	92 / 0,252	91 / 0,249
Miele-kennmerken		
ComfortClean / DynaCool	✓/–	✓/–
SelfClose / SoftClose	–/–	–/–
Miele@home / WiFiConn@ct Benodigde accessoires (na te bestellen)	–/–/–	–/–/–
PerfectFresh	–	–
DuplexCool / NoFrost / VarioRoom	–/–/–	–/–/–
SuperKoelen / SuperFrost	✓/–	✓/–
Display		
Besturing	PicTronic	PicTronic
Sabbatmodus	–	–
Uitrusting		
Aantal draagplateaus / daarvan verlicht	4 /–	–/–
Verchroomd flessenrek	–	–
Aantal uitneembare groetelades / waarvan op wieltjes	1 stuk /–	1 stuk /–
Aantal PerfectFresh-lades	–	–
Flessenrek binnenkant deur	1	–
Veiligheid		
Vergrendelingsfunctie	✓	✓
Akoestisch deuralarm / akoestisch temperatuuralarm	✓/–	✓/–
Optisch deuralarm / optisch temperatuuralarm	–/–	–/–
Technische gegevens		
Geluidsniveau in dB(A) re1 pW	38	38
Max. gewicht deur koelkast	10	10
Klimaatklasse	SN-ST	SN-ST
Bewaartijd bij storing / invriesvermogen in kg/24 uur	0 / 0,0	0 / 0,0
Spanning in V / zekering in A / energieverbruik in mA	220 – 240 / 10 / 1.200	220 – 240 / 10 / 1.200
Meegeleverde accessoires		
Botervloot / eierrek / ijsblokeshouder	–/✓/–	–/✓/–
Indicatieve marktprijs	€ 1.049	€ 1.299

Integreerbare koelkasten (nishoogte 88 cm)

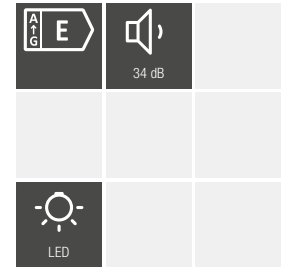
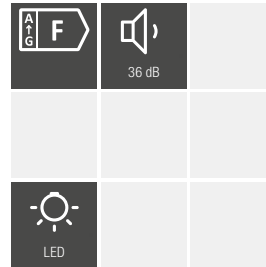
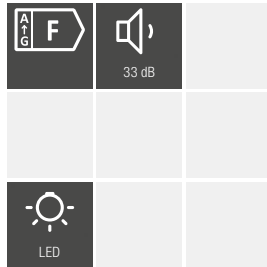

Deze modellen worden vervangen door het K7000-assortiment in juni 2021.

	K 32222 i	K 32242 iF	K 32223 i
Basiskenmerken			
Nismaten in mm (b x h x d)	560 – 570 x 874 – 890 x 550	560 – 570 x 874 – 890 x 550	560 – 570 x 874 – 890 x 550
Scharnier / geschikt voor Side-by-Side	Vast /-	Vast /-	Vast /-
Draairichting deur / verwisselbaar	Rechts /✓	Rechts /✓	Rechts /✓
Totale netto-inhoud in l	151	134	151
Inhoud koelzone / waarvan PerfectFresh zone / 4* diepvrieszone in l	151 / 0 / 0	118 / 0 / 16	151 / 0 / 0
Geschikt voor onderbouw	-	-	-
Soort verlichting	Led	Led	Led
Aantal temperatuurzones	1	2	1
Energie-efficiëntieklasse t.e.m. 02/2021	A++	A++	A+++
Energie-efficiëntieklasse vanaf 03/2021	F	F	E
Energieverbruik per jaar / per 24 uur in kWh	98 / 0,266	151 / 0,413	65 / 0,177
Miele-kenmerken			
ComfortClean / DynaCool	✓/-	✓/-	✓/-
SelfClose / SoftClose	-/-	-/-	-/-
Miele@home / WiFiConn@ct Benodigde accessoires (na te bestellen)	-/-/-	-/-/-	-/-/-
PerfectFresh	-	-	-
DuplexCool / NoFrost / VarioRoom	-/-/-	-/-/-	-/-/-
SuperKoelen / SuperFrost	✓/-	✓/-	✓/-
Display			
Besturing	PicTronic	PicTronic	PicTronic
Sabbatmodus	-	-	-
Uitrusting			
Aantal draagplateaus / daarvan verlicht	3 /-	2 /-	3 /-
Verchroomd flessenrek	-	-	-
Aantal uitneembare groetelades / waarvan op wieltjes	2 stuks /-	2 stuks /-	2 stuks /-
Aantal PerfectFresh-lades	-	-	-
Flessenrek binnenkant deur	1	1	1
Veiligheid			
Vergrendelingsfunctie	✓	✓	✓
Akoestisch deuralarm / akoestisch temperatuuralarm	-/-	-/-	-/-
Optisch deuralarm / optisch temperatuuralarm	-/-	-/-	-/-
Technische gegevens			
Geluidsniveau in dB(A) re1 pW	33	36	34
Max. gewicht deur koelkast	16	17	16
Klimaatklasse	SN-T	ST	SN-T
Bewaartijd bij storing / invriesvermogen in kg/24 uur	0 / 0,0	0 / 0,0	0 / 0,0
Spanning in V / zekering in A / energieverbruik in mA	220 – 240 / 10 / 1.200	220 – 240 / 10 / 1.200	220 – 240 / 10 / 1.200
Megeleverde accessoires			
Botervloot / eierrek / ijsblokeshouder	-/✓/-	-/✓/✓	-/✓/-
Indicatieve marktprijs	€ 599	€ 649	€ 799

Inbouwkoelkasten (nishoogte 88/102 cm)

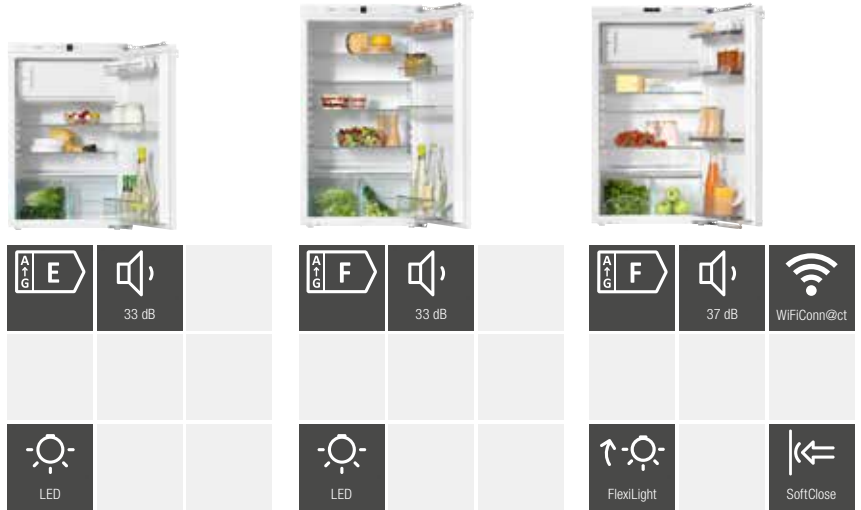

Deze modellen worden vervangen door het K7000-assortiment in juni 2021.

	K 32243 iF	K 33222 i	K 33442 iF
Basiskenmerken			
Nismaten in mm (b x h x d)	560 – 570 x 874 – 890 x 550	560 – 570 x 1024 - 1040 x 550	560 – 570 x 1024 - 1040 x 550
Scharnier / geschikt voor Side-by-Side	Vast /-	Vast /-	Vast /-
Draairichting deur / verwisselbaar	Rechts /✓	Rechts /✓	Rechts /✓
Totale netto-inhoud in l	134	181	165
Inhoud koelzone / waarvan PerfectFresh zone / 4* diepvrieszone in l	118 / 0 / 16	181 / 0 / 0	149 / 0 / 16
Geschikt voor onderbouw	-	-	-
Soort verlichting	Led	Led	FlexiLight
Aantal temperatuurzones	2	1	2
Energie-efficiëntieklasse t.e.m. 02/2021	A+++	A++	A++
Energie-efficiëntieklasse vanaf 03/2021	E	F	F
Energieverbruik per jaar / per 24 uur in kWh	13 / 2,0	0 / 0,0	13 / 2,0
Miele-kenmerken			
ComfortClean / DynaCool	✓/-	✓/-	✓/-
SelfClose / SoftClose	-/-	-/-	-/-
Miele@home / WiFiConn@ct Benodigde accessoires (na te bestellen)	-/-/-	-/-/-	✓/✓/ XKS 3130 W
PerfectFresh	-	-	-
DuplexCool / NoFrost / VarioRoom	-/-/-	-/-/-	-/-/-
SuperKoelen / SuperFrost	✓/-	✓/-	✓/-
Display			
Besturing	PicTronic	PicTronic	TouchControl
Sabbatmodus	-	-	✓
Uitrusting			
Aantal draagplateaus / daarvan verlicht	2 /-	4 /-	3 / 2
Verchroomd flessenrek	-	-	-
Aantal uitneembare groetelades / waarvan op wieltjes	2 stuks /-	2 stuks /-	2 stuks /-
Aantal PerfectFresh-lades	-	-	-
Flessenrek binnenkant deur	1	1	1
Veiligheid			
Vergrendelingsfunctie	✓	✓	✓
Akoestisch deuralarm / akoestisch temperatuuralarm	-/-	-/-	✓/-
Optisch deuralarm / optisch temperatuuralarm	-/-	-/-	✓/-
Technische gegevens			
Geluidsniveau in dB(A) re1 pW	33	33	37
Max. gewicht deur koelkast	16	13	13
Klimaatklasse	ST	SN-T	ST
Bewaartijd bij storing / invriesvermogen in kg/24 uur	13 / 2,0	0 / 0,0	13 / 2,0
Spanning in V / zekering in A / energieverbruik in mA	220 – 240 / 10 / 1.200	220 – 240 / 10 / 1.200	220 – 240 / 10 / 1.200
Meegeleverde accessoires			
Botervloot / eierrek / ijsblokeshouder	-/✓/✓	-/✓/-	✓/✓/-
Indicatieve marktprijs	€ 849	€ 799	€ 1.199

Inbouwkoelkasten (nishoogte 122,5 cm)

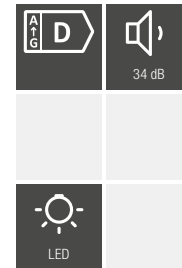
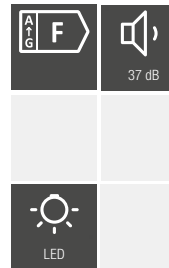
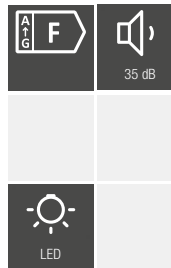

Deze modellen worden vervangen door het K7000-assortiment in juni 2021.

	K 34222 i	K 34242 iF	K 34223 i
Basiskenmerken			
Nismaten in mm (b x h x d)	560 - 570 x 1220 - 1236 x 550	560 - 570 x 1220 - 1236 x 550	560 - 570 x 1220 - 1236 x 550
Scharnier / geschikt voor Side-by-Side	Vast /-	Vast /-	Vast /-
Draairichting deur / verwisselbaar	Rechts /✓	Rechts /✓	Rechts /✓
Totale netto-inhoud in l	217	201	216
Inhoud koelzone / waarvan PerfectFresh zone / 4* diepvrieszone in l	217 / 0 / 0	185 / 0 / 16	216 / 0 / 0
Geschikt voor onderbouw	-	-	-
Soort verlichting	Led	Led	Led
Aantal temperatuurzones	1	2	1
Energie-efficiëntieklasse t.e.m. 02/2021	A++	A++	A+++
Energie-efficiëntieklasse vanaf 03/2021	F	F	D
Energieverbruik per jaar / per 24 uur in kWh	105 / 0,286	174 / 0,476	70 / 0,190
Miele-kenmerken			
ComfortClean / DynaCool	✓/-	✓/-	✓/-
SelfClose / SoftClose	-/-	-/-	-/-
Miele@home / WiFiConn@ct/ Benodigde accessoires (na te bestellen)	-/-/-	-/-/-	✓/✓/✓XKS 3130 W
PerfectFresh	-	-	-
DuplexCool / NoFrost / VarioRoom	-/-/-	-/-/-	-/-/-
SuperKoelen / SuperFrost	✓/-	✓/-	✓/-
Display			
Besturing	PicTronic	PicTronic	TouchControl
Sabbatmodus	-	-	✓
Uitrusting			
Aantal draagplateaus / daarvan verlicht	5 /-	4 /-	5 /-
Verchroomd flessenrek	-	-	-
Aantal uitneembare groetelades / waarvan op wieltjes	1 stuk / 1	1 stuk / 1	1 stuk / 1
Aantal PerfectFresh-lades	-	-	-
Flessenrek binnenkant deur	1	1	1
Veiligheid			
Vergrendelingsfunctie	✓	✓	✓
Akoestisch deuralarm / akoestisch temperatuuralarm	-/-	-/-	-/-
Optisch deuralarm / optisch temperatuuralarm	-/-	-/-	-/-
Technische gegevens			
Geluidsniveau in dB(A) re1 pW	35	37	34
Max. gewicht deur koelkast	19	19	19
Klimaatklasse	SN-T	ST	SN-T
Bewaartijd bij storing / invriesvermogen in kg/24 uur	0 / 0,0	13 / 2,0	- / 0,0
Spanning in V / zekering in A / energieverbruik in mA	220 - 240 / 10 / 1.200	220 - 240 / 10 / 1.200	220 - 240 / 10 / 1.200
Meegeleverde accessoires			
Botervloot / eierrek / ijsblokjeshouder	-/✓/-	-/✓/✓	-/✓/-
Indicatieve marktprijs	€ 799	€ 849	€ 949

Inbouwkoelkasten (nishoogte 122,5 cm)



A++ E	34 dB	
		PerfectFresh
LED		LED

Deze modellen worden vervangen door het K7000-assortiment in juni 2021.

	K 34243 iF	K 34272 iD
Basiskenmerken		
Nismaten in mm (b x h x d)	560 - 570 x 1220 - 1236 x 550	560 - 570 x 1220 - 1236 x 550
Scharnier / geschikt voor Side-by-Side	Vast /-	Vast /-
Draairichting deur / verwisselbaar	Rechts /✓	Rechts /✓
Totale netto-inhoud in l	200	196
Inhoud koelzone / waarvan PerfectFresh zone / 4* diepvrieszone in l	184 / 0 / 16	196 / 59 / 0
Geschikt voor onderbouw	-	-
Soort verlichting	Led	Led
Aantal temperatuurzones	2	2
Energie-efficiëntieklasse t.e.m. 02/2021	A+++	A++
Energie-efficiëntieklasse vanaf 03/2021	E	E
Energieverbruik per jaar / per 24 uur in kWh	120 / 0,328	121 / 0,329
Miele-kenmerken		
ComfortClean / DynaCool	✓/-	✓/✓
SelfClose / SoftClose	-/-	-/-
Miele@home / WiFiConn@ct Benodigde accessoires (na te bestellen)	-/-/-	-/-/-
PerfectFresh	-	✓
DuplexCool / NoFrost / VarioRoom	-/-/-	-/-/-
SuperKoelen / SuperFrost	✓/-	✓/-
Display		
Besturing	PicTronic	PicTronic
Sabbatmodus	-	-
Uitrusting		
Aantal draagplateaus / daarvan verlicht	4 /-	4 /-
Verchroomd flessenrek	-	-
Aantal uitneembare groetelades / waarvan op wieltjes	1 stuk /1	-/-
Aantal PerfectFresh-lades	-	2
Flessenrek binnenkant deur	1	1
Veiligheid		
Vergrendelingsfunctie	✓	✓
Akoestisch deuralarm / akoestisch temperatuuralarm	-/-	✓/-
Optisch deuralarm / optisch temperatuuralarm	-/-	-/-
Technische gegevens		
Geluidsniveau in dB(A) re1 pW	34	37
Max. gewicht deur koelkast	19	19
Klimaatklasse	T	SN-T
Bewaartijd bij storing / invriesvermogen in kg/24 uur	13 / 2,0	0 / 0,0
Spanning in V / zekering in A / energieverbruik in mA	220 - 240 / 10 / 1.200	220 - 240 / 10 / 1.200
Meegeleverde accessoires		
Botervloot / eierrek / ijsblokeshouder	-/✓/✓	-/✓/-
Indicatieve marktprijs	€ 999	€ 1.099

Inbouwkoelkasten (nishoogte 122,5 cm)

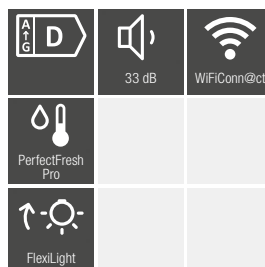
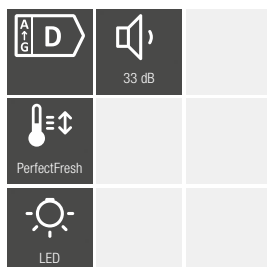

Deze modellen worden vervangen door het K7000-assortiment in juni 2021.

	K 34273 iD	K 34673 iD
Basiskenmerken		
Nismaten in mm (b x h x d)	560 - 570 x 1220 - 1236 x 550	560 - 570 x 1220 - 1236 x 550
Scharnier / geschikt voor Side-by-Side	Vast /-	Vast /-
Draairichting deur / verwisselbaar	Rechts /✓	Rechts /✓
Totale netto-inhoud in l	196	196
Inhoud koelzone / waarvan PerfectFresh zone / 4* diepvrieszone in l	196 / 59 / 0	196 / 59 / 0
Geschikt voor onderbouw	-	-
Soort verlichting	Led	FlexiLight
Aantal temperatuurzones	2	2
Energie-efficiëntieklasse t.e.m. 02/2021	A+++	A+++
Energie-efficiëntieklasse vanaf 03/2021	D	D
Energieverbruik per jaar / per 24 uur in kWh	0 / 0,0	0 / 0,0
Miele-kenmerken		
ComfortClean / DynaCool	✓/✓	✓/✓
SelfClose / SoftClose	-/✓	-/✓
Miele@home / WiFiConn@ct Benodigde accessoires (na te bestellen)	-/-/-	✓/✓/✓
PerfectFresh	✓	PerfectFresh Pro
DuplexCool / NoFrost / VarioRoom	-/-/-	-/-/-
SuperKoelen / SuperFrost	✓/-	✓/-
Display		
Besturing	PicTronic	TouchControl
Sabbatmodus	-	-
Uitrusting		
Aantal draagplateaus / daarvan verlicht	4 /-	3 / 3
Verchroomd flessenrek	-	✓
Aantal uitneembare groetelades / waarvan op wieltjes	-/-	-/-
Aantal PerfectFresh-lades	2	2
Flessenrek binnenkant deur	1	1
Veiligheid		
Vergrendelingsfunctie	✓	✓
Akoestisch deuralarm / akoestisch temperatuuralarm	✓/-	✓/-
Optisch deuralarm / optisch temperatuuralarm	-/-	✓/-
Technische gegevens		
Geluidsniveau in dB(A) re1 pW	33	33
Max. gewicht deur koelkast	19	19
Klimaatklasse	SN-T	SN-T
Bewaartijd bij storting / invriesvermogen in kg/24 uur	0 / 0,0	0 / 0,0
Spanning in V / zekering in A / energieverbruik in mA	220 - 240 / 10 / 1.200	220 - 240 / 10 / 1.200
Meegeleverde accessoires		
Botervloot / eierrek / ijsblokeshouder	-/✓/-	✓/✓/-
Indicatieve marktprijs	€ 1.249	€ 1.849

Inbouwkoelkasten (nishoogte 140 cm)

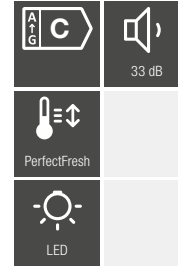
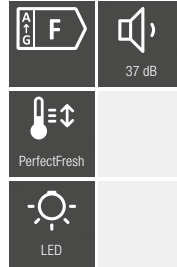

Deze modellen worden vervangen door het K7000-assortiment in juni 2021.

	K 35222 iD	K 35272 iD	K 35273 iD
Basiskenmerken			
Nismaten in mm (b x h x d)	560 - 570 x 1397 - 1413 x 550	560 - 570 x 1397 - 1413 x 550	560 - 570 x 1397 - 1413 x 550
Scharnier / geschikt voor Side-by-Side	Vast ✓	Vast ✓	Vast ✓
Draairichting deur / verwisselbaar	Rechts ✓	Rechts ✓	Rechts ✓
Totale netto-inhoud in l	252	231	230
Inhoud koelzone / waarvan PerfectFresh zone / 4* diepvrieszone in l	252 / 0 / 0	231 / 59 / 0	230 / 59 / 0
Geschikt voor onderbouw	-	-	-
Soort verlichting	Led	Led	Led
Aantal temperatuurzones	1	2	2
Energie-efficiëntieklasse t.e.m. 02/2021	A++	A++	A+++
Energie-efficiëntieklasse vanaf 03/2021	F	F	C
Energieverbruik per jaar / per 24 uur in kWh	109 / 0,297	125 / 0,340	83 / 0,226
Miele-kenmerken			
ComfortClean / DynaCool	✓/✓	✓/✓	✓/✓
SelfClose / SoftClose	-/-	-/-	-/-
Miele@home / WiFiConn@ct Benodigde accessoires (na te bestellen)	-/-/-	-/-/-	-/-/-
PerfectFresh	-	✓	✓
DuplexCool / NoFrost / VarioRoom	-/-/-	-/-/-	-/-/-
SuperKoelen / SuperFrost	✓/-	✓/-	✓/-
Display			
Besturing	PicTronic	PicTronic	PicTronic
Sabbatmodus	-	-	-
Uitrusting			
Aantal draagplateaus / daarvan verlicht	6 /-	5 /-	5 /-
Verchroomd flessenrek	-	-	-
Aantal uitneembare groetelades / waarvan op wieltjes	1 stuk /1	-/-	-/-
Aantal PerfectFresh-lades	-	2	2
Flessenrek binnenkant deur	2	1	1
Veiligheid			
Vergrendelingsfunctie	✓	✓	✓
Akoestisch deuralarm / akoestisch temperatuuralarm	-/-	✓/-	✓/-
Optisch deuralarm / optisch temperatuuralarm	-/-	-/-	-/-
Technische gegevens			
Geluidsniveau in dB(A) re1 pW	36	37	33
Max. gewicht deur koelkast	21	21	21
Klimaatklasse	SN-T	SN-T	SN-T
Bewaartijd bij storing / invriesvermogen in kg/24 uur	0 / 0,0	0 / 0,0	0 / 0,0
Spanning in V / zekering in A / energieverbruik in mA	220 - 240 / 10 / 1.200	220 - 240 / 10 / 1.200	220 - 240 / 10 / 1.200
Meegeleverde accessoires			
Botervloot / eierrek / ijsblokeshouder	-/✓/-	-/✓/-	-/✓/-
Indicatieve marktprijs	€ 1.199	€ 1.299	€ 1.449

Inbouwkoelkasten (nishoogte 140/158 cm)



Deze modellen worden vervangen door het K7000-assortiment in juni 2021.

	K 35442 iF	K 36683 iDF
Basiskenmerken		
Nismaten in mm (b x h x d)	560 - 570 x 1397 - 1413 x 550	560 - 570 x 1574 - 1590 x 550
Scharnier / geschikt voor Side-by-Side	Vast / ✓	Vast / -
Draairichting deur / verwisselbaar	Rechts / ✓	Rechts / ✓
Totale netto-inhoud in l	235	248
Inhoud koelzone / waarvan PerfectFresh zone / 4* diepvrieszone in l	215 / 0 / 20	221 / 59 / 27
Geschikt voor onderbouw	-	-
Soort verlichting	FlexiLight	FlexiLight
Aantal temperatuurzones	2	3
Energie-efficiëntieklasse t.e.m. 02/2021	A++	A+++
Energie-efficiëntieklasse vanaf 03/2021	F	F
Energieverbruik per jaar / per 24 uur in kWh	187 / 0,512	150 / 0,409
Miele-kenmerken		
ComfortClean / DynaCool	✓/-	✓/✓
SelfClose / SoftClose	-/✓	✓/✓
Miele@home / WiFiConnect Benodigde accessoires (na te bestellen)	✓/✓/✓	-/-/-
PerfectFresh	-	PerfectFresh Pro
DuplexCool / NoFrost / VarioRoom	-/-/-	-/-/-
SuperKoelen / SuperFrost	✓/-	✓/-
Display		
Besturing	TouchControl	TouchControl
Sabbatmodus	-	✓
Uitrusting		
Aantal draagplateaus / daarvan verlicht	4 / 3	3 / 2
Verchroomd flessenrek	✓	✓
Aantal uitneembare groetelades / waarvan op wieltjes	1 stuk / -	-/-
Aantal PerfectFresh-lades	-	2
Flessenrek binnenkant deur	2	2
Veiligheid		
Vergrendelingsfunctie	✓	✓
Akoestisch deuralarm / akoestisch temperatuuralarm	✓/-	✓/-
Optisch deuralarm / optisch temperatuuralarm	✓/-	✓/-
Technische gegevens		
Geluidsniveau in dB(A) re1 pW	37	35
Max. gewicht deur koelkast	21	22
Klimaatklasse	ST	SN-T
Bewaartijd bij storing / invriesvermogen in kg/24 uur	14 / 2,0	17 / 2,0
Spanning in V / zekering in A / energieverbruik in mA	220 - 240 / 10 / 1.200	220 - 240 / 10 / 1.200
Meegeleverde accessoires		
Botervloot / eierrek / ijsblokeshouder	✓/✓/✓	✓/✓/✓
Indicatieve marktprijs	€ 1.649	€ 2.199

Inbouwkoelkasten (nishoogte 178,5 cm)

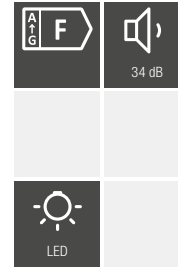
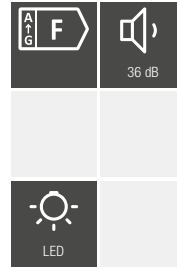

Deze modellen worden vervangen door het K7000-assortiment in juni 2021.

	K 37222 iD	K 37242 iDF	K 37252 iD
Basiskennmerken			
Nismaten in mm (b x h x d)	560 - 570 x 1772 - 1788 x 550	560 - 570 x 1772 - 1788 x 550	560 - 570 x 1772 - 1788 x 550
Scharnier / geschikt voor Side-by-Side	Vast ✓	Vast /-	Vast ✓
Draairichting deur / verwisselbaar	Rechts ✓	Rechts ✓	Rechts ✓
Totale netto-inhoud in l	325	306	325
Inhoud koelzone / waarvan PerfectFresh zone / 4* diepvrieszone in l	325 / 0 / 0	279 / 0 / 27	325 / 0 / 0
Geschikt voor onderbouw	-	-	-
Soort verlichting	Led	Led	Led
Aantal temperatuurzones	1	2	1
Energie-efficiëntieklasse t.e.m. 02/2021	A++	A++	A++
Energie-efficiëntieklasse vanaf 03/2021	F	F	F
Energieverbruik per jaar / per 24 uur in kWh	117 / 0,319	214 / 0,584	117 / 0,319
Miele-kennmerken			
ComfortClean / DynaCool	✓/✓	✓/✓	✓/✓
SelfClose / SoftClose	-/-	-/-	-/-
Miele@home / WiFiConn@ct/ Benodigde accessoires (na te bestellen)	-/-/-	-/-/-	-/-/-
PerfectFresh	-	-	-
DuplexCool / NoFrost / VarioRoom	-/-/-	-/-/-	-/-/-
SuperKoelen / SuperFrost	✓/-	✓/-	✓/-
Display			
Besturing	PicTronic	PicTronic	PicTronic
Sabbatmodus	-	-	-
Uitrusting			
Aantal draagplateaus / daarvan verlicht	7 /-	5 /-	5 /-
Verchroomd flessenrek	-	-	-
Aantal uitneembare groetelades / waarvan op wieltjes	2 stuks /-	2 stuks /-	2 stuks /-
Aantal PerfectFresh-lades	-	-	-
Flessenrek binnenkant deur	2	2	1
Veiligheid			
Vergrendelingsfunctie	✓	✓	✓
Akoestisch deuralarm / akoestisch temperatuuralarm	-/-	-/-	-/-
Optisch deuralarm / optisch temperatuuralarm	-/-	-/-	-/-
Technische gegevens			
Geluidsniveau in dB(A) re1 pW	34	36	34
Max. gewicht deur koelkast	26	26	26
Klimaatklasse	SN-T	ST	SN-T
Bewaartijd bij storing / invriesvermogen in kg/24 uur	0 / 0,0	0 / 0,0	0 / 0,0
Spanning in V / zekering in A / energieverbruik in mA	220 - 240 / 10 / 1.200	220 - 240 / 10 / 1.200	220 - 240 / 10 / 1.200
Meegeleverde accessoires			
Botervloot / eierrek / ijsblokeshouder	-/✓/-	-/✓/✓	-/✓/-
Indicatieve marktprijs	€ 1.249	€ 1.299	€ 1.499

Inbouwkoelkasten (nishoogte 178,5 cm)



		37 dB		

Deze modellen worden vervangen door het K7000-assortiment in juni 2021.

	K 37272 iD	K 37273 iD
Basiskenmerken		
Nismaten in mm (b x h x d)	560 - 570 x 1772 - 1788 x 550	560 - 570 x 1772 - 1788 x 550
Scharnier / geschikt voor Side-by-Side	Vast / ✓	Vast / ✓
Draairichting deur / verwisselbaar	Rechts / ✓	Rechts / ✓
Totale netto-inhoud in l	301	301
Inhoud koelzone / waarvan PerfectFresh zone / 4* diepvrieszone in l	301 / 90 / 0	301 / 90 / 0
Geschikt voor onderbouw	-	-
Soort verlichting	Led	Led
Aantal temperatuurzones	2	2
Energie-efficiëntieklasse t.e.m. 02/2021	A++	A+++
Energie-efficiëntieklasse vanaf 03/2021	E	D
Energieverbruik per jaar / per 24 uur in kWh	133 / 0,363	89 / 0,242
Miele-kenmerken		
ComfortClean / DynaCool	✓/✓	✓/✓
SelfClose / SoftClose	-/-	-/-
Miele@home / WiFiConn@ct Benodigde accessoires (na te bestellen)	-/-/-	-/-/-
PerfectFresh	✓	✓
DuplexCool / NoFrost / VarioRoom	-/-/-	-/-/-
SuperKoelen / SuperFrost	✓/-	✓/-
Display		
Besturing	PicTronic	PicTronic
Sabbatmodus	-	-
Uitrusting		
Aantal draagplateaus / daarvan verlicht	6 /-	6 /-
Verchroomd flessenrek	-	-
Aantal uitneembare groetelades / waarvan op wieltjes	-/-	-/-
Aantal PerfectFresh-lades	3	3
Flessenrek binnenkant deur	2	2
Veiligheid		
Vergrendelingsfunctie	✓	✓
Akoestisch deuralarm / akoestisch temperatuuralarm	✓/-	✓/-
Optisch deuralarm / optisch temperatuuralarm	-/-	-/-
Technische gegevens		
Geluidsniveau in dB(A) re1 pW	37	34
Max. gewicht deur koelkast	26	26
Klimaatklasse	SN-T	SN-T
Bewaartijd bij storing / invriesvermogen in kg/24 uur	0 / 0,0	0 / 0,0
Spanning in V / zekering in A / energieverbruik in mA	220 - 240 / 10 / 1.200	220 - 240 / 10 / 1.200
Meegeleverde accessoires		
Botervloot / eierrek / ijsblokeshouder	-/✓/-	-/✓/-
Indicatieve marktprijs	€ 1.549	€ 1.649

Inbouwkoelkasten (nishoogte 178,5 cm)

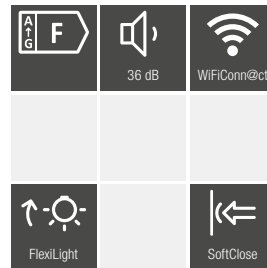
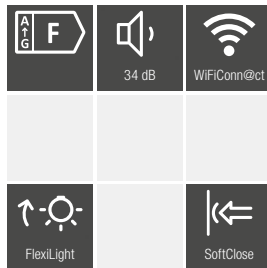

Deze modellen worden vervangen door het K7000-assortiment in juni 2021.

	K 37422 iD	K 37442 iDF	K 37672 iD
Basiskenmerken			
Nismaten in mm (b x h x d)	560 - 570 x 1772 -1788 x 550	560 - 570 x 1772 -1788 x 550	560 - 570 x 1772 -1788 x 550
Scharnier / geschikt voor Side-by-Side	Vast ✓	Vast /-	Vast ✓
Draairichting deur / verwisselbaar	Rechts ✓	Rechts ✓	Rechts ✓
Totale netto-inhoud in l	325	306	301
Inhoud koelzone / waarvan PerfectFresh zone / 4* diepvrieszone in l	325 / 0 / 0	279 / 0 / 27	301 / 90 / 0
Geschikt voor onderbouw	-	-	-
Soort verlichting	FlexiLight	FlexiLight	FlexiLight
Aantal temperatuurzones	1	2	2
Energie-efficiëntieklasse t.e.m. 02/2021	A++	A++	A++
Energie-efficiëntieklasse vanaf 03/2021	F	F	E
Energieverbruik per jaar / per 24 uur in kWh	117 / 0,319	214 / 0,584	133 / 0,363
Miele-kenmerken			
ComfortClean / DynaCool	✓/✓	✓/✓	✓/✓
SelfClose / SoftClose	-/✓	-/✓	✓/✓
Miele@home / WiFiConn@ct/ Benodigde accessoires (na te bestellen)	✓/✓/ XKS 3130 W	✓/✓/ XKS 3130 W	✓/✓/ XKS 3130 W
PerfectFresh	-	-	PerfectFresh Pro
DuplexCool / NoFrost / VarioRoom	-/-/-	-/-/-	-/-/-
SuperKoelen / SuperFrost	✓/-	✓/-	✓/-
Display			
Besturing	TouchControl	TouchControl	TouchControl
Sabbatmodus	✓	✓	✓
Uitrusting			
Aantal draagplateaus / daarvan verlicht	7 / 0	5 / 3	6 / 4
Verchroomd flessenrek	✓	✓	✓
Aantal uitneembare groetelades / waarvan op wieltjes	2 stuks / -	2 stuks / -	-/-
Aantal PerfectFresh-lades	-	-	-
Flessenrek binnenkant deur	2	2	2
Veiligheid			
Vergrendelingsfunctie	✓	✓	✓
Akoestisch deuralarm / akoestisch temperatuuralarm	✓/-	✓/-	✓/-
Optisch deuralarm / optisch temperatuuralarm	✓/-	✓/-	✓/-
Technische gegevens			
Geluidsniveau in dB(A) re1 pW	34	36	37
Max. gewicht deur koelkast	26	26	26
Klimaatklasse	SN-T	ST	SN-T
Bewaartijd bij storing / invriesvermogen in kg/24 uur	0 / 0,0	17 / 2,0	0 / 0,0
Spanning in V / zekering in A / energieverbruik in mA	220 - 240 / 10 / 1.200	220 - 240 / 10 / 1.200	220 - 240 / 10 / 1.200
Meegelerde accessoires			
Botervloot / eierrek / ijsblokeshouder	✓/✓/-	✓/✓/✓	✓/✓/-
Indicatieve marktprijs	€ 1.899	€ 1.949	€ 2.249

Inbouw koel- diepvriescombinaties

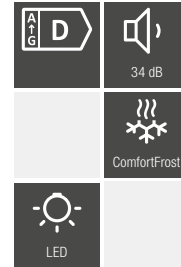
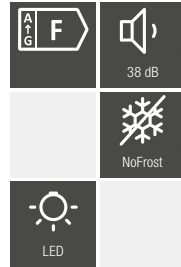
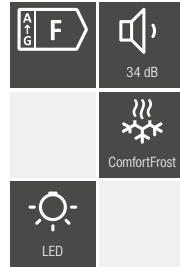

Deze modellen worden vervangen door het K7000-assortiment in juni 2021.

	KF 37122 iD	KFN 37232 iD	KF 37233 iD
Basiskennmerken			
Nismaten in mm (b x h x d)	560 - 570 x 1772 - 1788 x 550	560 - 570 x 1772 - 1788 x 550	560 - 570 x 1772 - 1788 x 550
Scharnier / geschikt voor Side-by-Side	Sleepdeur /-	Vast /-	Vast /-
Draairichting deur / verwisselbaar	Rechts /✓	Rechts /✓	Rechts /✓
Totale netto-inhoud in l	281	256	274
Inhoud koelzone / waarvan PerfectFresh zone / 4* diepvrieszone in l	224 / 0 / 57	194 / 0 / 62	194 / 0 / 80
Geschikt voor onderbouw	-	-	-
Soort verlichting	Led	Led	Led
Aantal temperatuurzones	2	2	2
Energie-efficiëntieklasse t.e.m. 02/2021	A++	A++	A+++
Energie-efficiëntieklasse vanaf 03/2021	F	F	D
Energieverbruik per jaar / per 24 uur in kWh	228 / 0,622	230 / 0,630	156 / 0,427
Miele-kennmerken			
ComfortClean / DynaCool	✓/✓	✓/✓	✓/✓
SelfClose / SoftClose	-/-	-/-	-/-
Miele@home / WiFiConn@ct/ Benodigde accessoires (na te bestellen)	-/-/-	-/-/-	-/-/-
PerfectFresh	-	-	-
DuplexCool / NoFrost / VarioRoom	✓/-/✓	✓/✓/✓	✓/-/✓
SuperKoelen / SuperFrost	✓/✓	✓/✓	✓/✓
Display			
Besturing	PicTronic	PicTronic	PicTronic
Sabbatmodus	-	-	-
Uitrusting			
Aantal draagplateaus / daarvan heel / deelbaar	5 /-/-	4 /-/-	4 /-/-
Verchroomd flessenrek	-	-	-
Aantal uitneembare groetelades / waarvan op wieltjes	1 stuk / 1	1 stuk / 1	1 stuk / 1
Aantal PerfectFresh-lades	-	-	-
Flessenrek binnenkant deur	1	1	1
Veiligheid			
Vergrendelingsfunctie/waarvan stroomuitval diepvriesgedeelte	✓/✓	✓/-	✓/✓
Akoestisch deuralarm / akoestisch temperatuuralarm	-/✓	✓/✓	-/✓
Optisch deuralarm / optisch temperatuuralarm	-/✓	-/✓	-/✓
Technische gegevens			
Geluidsniveau in dB(A) re1 pW	34	38	34
Max. gewicht deur koelkast / diepvriesgedeelte in kg	20 / 12	17 / 12	20 / 12
Klimaatklasse	SN-T	SN-T	SN-T
Bewaartijd bij storing / invriesvermogen in kg/24 uur	22 / 10,0	15 / 10,0	23 / 14,0
Spanning in V / zekering in A / energieverbruik in mA	220 - 240 / 10 / 1.400	220 - 240 / 10 / 1.400	220 - 240 / 10 / 1.400
Meegeverde accessoires			
Botervloot / eierrek / ijsblokeshouder	-/✓/✓	-/✓/✓	-/✓/✓
Indicatieve marktprijs	€ 1.249	€ 1.299	€ 1.549

Inbouw koel- diepvriescombinaties

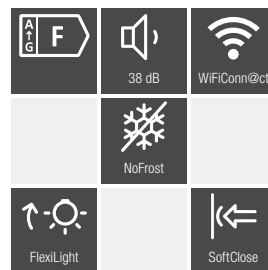
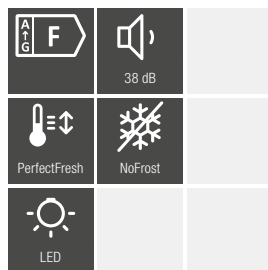
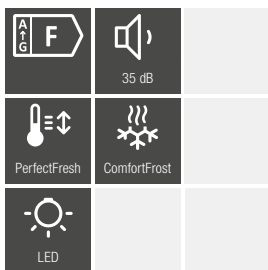

Deze modellen worden vervangen door het K7000-assortiment in juni 2021.

	KF 37272 iD	KFN 37282 iD	KFNS 37432 iD
Basiskennmerken			
Nismaten in mm (b x h x d)	560 - 570 x 1772 - 1788 x 550	560 - 570 x 1772 - 1788 x 550	560 - 570 x 1772 - 1788 x 550
Scharnier / geschikt voor Side-by-Side	Vast / ✓	Vast / ✓	Vast / ✓
Draairichting deur / verwisselbaar	Rechts / ✓	Rechts / ✓	Rechts / ✓
Totale netto-inhoud in l	261	237	255
Inhoud koelzone / waarvan PerfectFresh zone / 4* diepvrieszone in l	204 / 67 / 57	175 / 67 / 62	193 / 0 / 62
Geschikt voor onderbouw	-	-	-
Soort verlichting	Led	Led	FlexiLight
Aantal temperatuurzones	3	3	2
Energie-efficiëntieklasse t.e.m. 02/2021	A++	A++	A++
Energie-efficiëntieklasse vanaf 03/2021	F	F	F
Energieverbruik per jaar / per 24 uur in kWh	232 / 0,635	235 / 0,643	230 / 0,628
Miele-kennmerken			
ComfortClean / DynaCool	✓/✓	✓/✓	✓/✓
SelfClose / SoftClose	-/-	-/-	✓/-
Miele@home / WiFiConn@ct/ Benodigde accessoires (na te bestellen)	-/-/-	-/-/-	✓/✓/ XKS 3130 W
PerfectFresh	✓	✓	-
DuplexCool / NoFrost / VarioRoom	✓/-/✓	✓/✓/✓	✓/✓/✓
SuperKoelen / SuperFrost	✓/✓	✓/✓	✓/✓
Display			
Besturing	PicTronic	PicTronic	TouchControl
Sabbatmodus	-	-	✓
Uitrusting			
Aantal draagplateaus / daarvan heel / deelbaar	4 /-/-	3 /-/-	3 / 2 /-
Verchroomd flessenrek	-	-	✓
Aantal uitneembare groetelades / waarvan op wieltjes	-/-	-/-	1 stuk /-
Aantal PerfectFresh-lades	2	2	-
Flessenrek binnenkant deur	1	1	1
Veiligheid			
Vergrendelingsfunctie/waarvan stroomuitval diepvriesgedeelte	✓/✓	✓/✓	✓/✓
Akoestisch deuralarm / akoestisch temperatuuralarm	-/✓	✓/✓	✓/✓
Optisch deuralarm / optisch temperatuuralarm	-/✓	-/✓	✓/✓
Technische gegevens			
Geluidsniveau in dB(A) re1 pW	35	38	38
Max. gewicht deur koelkast / diepvriesgedeelte in kg	17 / 12	17 / 12	17 / 12
Klimaatklasse	SN-ST	SN-ST	SN-T
Bewaartijd bij storing / invriesvermogen in kg/24 uur	24 / 10,0	15 / 10,0	15 / 10,0
Spanning in V / zekering in A / energieverbruik in mA	220 - 240 / 10 / 1.400	220 - 240 / 10 / 1.400	220 - 240 / 10 / 1.400
Meegleverde accessoires			
Botervloot / eierrek / ijsblokeshouder / koelaccu's	-/✓/✓/-	-/✓/✓/-	✓/✓/✓/✓
Indicatieve marktprijs	€ 1.599	€ 1.799	€ 2.149

Inbouw koel- diepvriescombinaties



A G E	34 dB	WiFiConn@ct	A G F	38 dB	WiFiConn@ct
PerfectFresh Pro	ComfortFrost		PerfectFresh Pro	NoFrost	IceMaker
FlexiLight		SoftClose	FlexiLight		SoftClose

Deze modellen worden vervangen door het K7000-assortiment in juni 2021.

	KF 37673 iD	KFN 37692 iDE
Basiskenmerken		
Nismaten in mm (b x h x d)	560 - 570 x 1772 - 1788 x 550	560 - 570 x 1772 - 1788 x 550
Scharnier / geschikt voor Side-by-Side	Vast ✓	Vast ✓
Draairichting deur / verwisselbaar	Rechts ✓	Rechts ✓
Totale netto-inhoud in l	261	233
Inhoud koelzone / waarvan PerfectFresh zone / 4* diepvrieszone in l	204 / 67 / 57	176 / 67 / 57
Geschikt voor onderbouw	–	–
Soort verlichting	FlexiLight	FlexiLight
Aantal temperatuurzones	3	3
Energie-efficiëntieklasse t.e.m. 02/2021	A+++	A++
Energie-efficiëntieklasse vanaf 03/2021	E	F
Energieverbruik per jaar / per 24 uur in kWh	162 / 0,442	232 / 0,633
Miele-kenmerken		
ComfortClean / DynaCool	✓/✓	✓/✓
SelfClose / SoftClose	✓/✓	✓/✓
Miele@home / WiFiConn@ct/ Benodigde accessoires (na te bestellen)	✓/✓/ XKS 3130 W	✓/✓/ XKS 3130 W
PerfectFresh	PerfectFresh Pro	PerfectFresh Pro
DuplexCool / NoFrost / VarioRoom	✓/-/✓	✓/✓/✓
SuperKoelen / SuperFrost	✓/✓	✓/✓
Display		
Besturing	TouchControl	TouchControl
Sabbatmodus	✓	✓
Uitrusting		
Aantal draagplateaus / daarvan heel / deelbaar	4 / 2 /-	3 / 2 /-
Verchroomd flessenrek	–	–
Aantal uitneembare groetelades / waarvan op wieltjes	-/-	-/-
Aantal PerfectFresh-lades	2	2
Flessenrek binnenkant deur	1	1
Veiligheid		
Vergrendelingsfunctie/ waarvan stroomuitval diepvriesgedeelte	✓/✓	✓/✓
Akoestisch deuralarm / akoestisch temperatuuralarm	✓/✓	✓/✓
Optisch deuralarm / optisch temperatuuralarm	✓/✓	✓/✓
Technische gegevens		
Geluidsniveau in dB(A) re1 pW	34	38
Max. gewicht deur koelkast / diepvriesgedeelte in kg	17 / 12	17 / 12
Klimaatklasse	SN-T	SN-ST
Bewaartijd bij storing / invriesvermogen in kg/24 uur	27 / 10,0	14 / 10,0
Spanning in V / zekering in A / energieverbruik in mA	220 – 240 / 10 / 1.400	220 – 240 / 10 / 1.400
Meegeleverde accessoires		
Botervloot / eierrek / ijsblokeshouder / koelaccu's	✓/✓/✓/✓	✓/✓/-/✓
Indicatieve marktprijs	€ 2.399	€ 2.679

Inbouwdiepvriezers (nishoogte 88 cm)



F 32202 i

FN 32402 i

Basiskenmerken	F 32202 i	FN 32402 i
Nismaten in mm (b x h x d)	560 - 570 x 874 - 890 x 550	560 - 570 x 874 - 890 x 550
Scharnier / geschikt voor Side-by-Side	Vast /-	Vast /✓
Draairichting deur / verwisselbaar	Rechts /✓	Rechts /✓
4*-diepvriesgedeelte in l	100	84
Geschikt voor onderbouw	-	-
Soort verlichting	-	Led
Energie-efficiëntieklasse t.e.m. 02/2021	A++	A++
Energie-efficiëntieklasse vanaf 03/2021	E	E
Energieverbruik per jaar / per 24 uur in kWh	159 / 0,434	159 / 0,435
Miele-kenmerken		
IceMaker watertoevoer / Mycle waterreservoir	-/-	-/-
NoFrost / VarioRoom	-/✓	✓/✓
Miele@home / WiFiConn@ct/ Benodigde accessoires (na te bestellen)	-/-/-	✓/✓/ XKS 3130 W
SelfClose-deursluiting / VarioBord Plus-binnendeursysteem	-/-	✓/-
SuperFrost	✓	✓
Display		
Besturing	PicTronic	TouchControl
Uitrusting		
IJs- en watervoorziening door de deur	-	-
Aantal uitneembare diepvrieslades / waarvan op wieltjes	4 stuks /-	4 stuks /-
Aantal uitneembare metalen rekken in de deur	-	-
Aantal uitneembare metalen rekken	-	-
Veiligheid		
Vergrendelingsfunctie/waarvan stroomuitval diepvriesgedeelte	✓/-	✓/✓
Akoestisch deuralarm / akoestisch temperatuuralarm	-/✓	✓/✓
Optisch deuralarm / optisch temperatuuralarm	-/✓	✓/✓
Technische gegevens		
Geluidsniveau in dB(A) re1 pW	35	37
Max. gewicht deur koelkast / diepvriesgedeelte in kg	16 / -	16 / -
Klimaatklasse	SN-T	SN-T
Bewaartijd bij storing / invriesvermogen in kg/24 uur	22 / 12,0	15 / 12,0
Spanning in V / zekering in A / energieverbruik in mA	220 - 240 / 10 / 1.300	220 - 240 / 10 / 1.300
Meegeleverde accessoires		
Ijsblokeshouder / koelaccu's	✓/-	✓/✓
Indicatieve marktprijs	€ 949	€ 1.399

Inbouwdiepvriezers (nishoogte 140/178,5 cm)

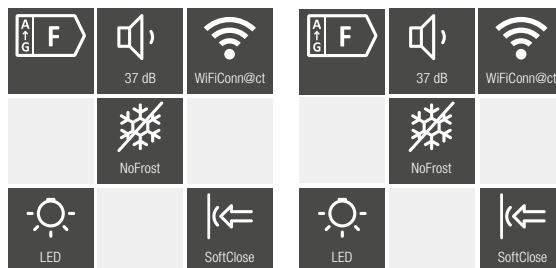

FNS 35402 i

FNS 37402 i

Basiskenmerken	FNS 35402 i	FNS 37402 i
Nismaten in mm (b x h x d)	560 - 570 x 1397 - 1413 x 550	560 - 570 x 1772 - 1788 x 550
Scharnier / geschikt voor Side-by-Side	Vast /-	Vast /✓
Draairichting deur / verwisselbaar	Links /✓	Links /✓
4*-diepvriesgedeelte in I	157	213
Geschikt voor onderbouw	-	-
Soort verlichting	Led	Led
Energie-efficiëntieklasse t.e.m. 02/2021	A++	A++
Energie-efficiëntieklasse vanaf 03/2021	F	F
Energieverbruik per jaar / per 24 uur in kWh	207 / 0,567	244 / 0,668
Miele-kenmerken		
IceMaker watertoevoer / Mycle waterreservoir	-/-	-/-
NoFrost / VarioRoom	✓/✓	✓/✓
Miele@home / WiFiConn@ct/ Benodigde accessoires (na te bestellen)	✓/✓/ XKS 3130 W	✓/✓/ XKS 3130 W
SelfClose-deursluiting / VarioBord Plus-binnendeursysteem	✓/-	✓/-
SuperFrost	✓	✓
Display		
Besturing	TouchControl	TouchControl
Uitrusting		
IJs- en watervoorziening door de deur	-	-
Aantal uitneembare diepvrieslades / waarvan op wieltjes	6 stuks /-	8 stuks /-
Aantal uitneembare metalen rekken in de deur	-	-
Aantal uitneembare metalen rekken	-	-
Veiligheid		
Vergendelingsfunctie/waarvan stroomuitval diepvriesgedeelte	✓/✓	✓/✓
Akoestisch deuralarm / akoestisch temperatuuralarm	✓/✓	✓/✓
Optisch deuralarm / optisch temperatuuralarm	✓/✓	✓/✓
Technische gegevens		
Geluidsniveau in dB(A) re1 pW	37	37
Max. gewicht deur koelkast / diepvriesgedeelte in kg	21 /-	26 /-
Klimaatklasse	SN-T	SN-T
Bewaartijd bij storing / invriesvermogen in kg/24 uur	14 / 14,0	14 / 18,0
Spanning in V / zekering in A / energieverbruik in mA	220 - 240 / 10 / 1.300	220 - 240 / 10 / 1.300
Meegeleverde accessoires		
Ijsblokeshouder / koelaccu's	✓/✓	✓/✓
Indicatieve marktprijs	€ 1.999	€ 2.199

MASTERCool

De opvallendste kenmerken* op een rijtje

Miele beschikt over een zeer uitgebreid assortiment MasterCool koel- en diepvrieskasten. Bij de ontwikkeling van deze unieke toestellen is aan zowel kwaliteit als aan comfort de allerhoogste eis gesteld. Eersteklas materialen, de nauwkeurige afwerking ervan en ook het schitterende lichtstelsel zijn slechts enkele voorbeelden van de hoogstaande details waarmee onze designers echte voordelen tot stand wisten te brengen. Geheel volgens uw wensen en volgens onze filosofie aan design en functionaliteit, samengebracht in apparatuur die van topniveau is. Dat is MasterCool van Miele.



BrilliantLight

De verschillende praktisch geplaatste halogeenlampen belichten elk hoekje van de koelruimte. U vindt al uw gekoelde producten gemakkelijk terug, ook achteraan in de koelkast, terwijl ze tegelijkertijd in een aangenaam en stijlvol, zacht licht worden gehuld. Het matte oppervlak van het aluminiumprofiel krijgt door deze unieke verlichting bovendien een prachtige glans.



IceMaker

De afzonderlijk instelbare IceMaker kan al snel tot 150 ijsblokjes per dag produceren. U kunt dus meteen een voorraad aanleggen.

Push2Open

De perfecte oplossing voor design zonder handgrepen. Het toestel past perfect in keukens zonder handgrepen, de deur gaat open door druk op het front.

MasterFresh

Tot 3x langer vers: de optimale bewaartemperatuur voor fruit, groenten, vis, vlees en zuivel.

NoFrost

Uiterst comfortabel: het verbeterde NoFrost-systeem bespaart u de jaarlijkse ontdooi- en reinigingsbeurt van uw toestel.

Ice/Water Dispenser

Puur genieten. Met een druk op de knop levert de Ice/Water Dispenser u aan het voorpaneel ijs en gekoeld water.

* naargelang het model



Inbouwkoelkasten, XXL-MasterCool



*Let op: hiervoor is een scharnierhouder nodig.
Zie accessoires Mastercool

	K 2802 Vi	K 2902 Vi
Uitvoering		
Inbouw geïntegreerd / geschikt voor onderbouw / met decorplaat	✓/–/–	✓/–/–
Draairichting deur / draairichting deur verwisselbaar* / geschikt voor Side-by-Side	Rechts ✓/✓	Rechts ✓/✓
Design		
Kleur front / verlichting	– / BrilliantLight	– / BrilliantLight
Bedieningsgemak		
Vershoudsysteem	MasterFresh	MasterFresh
IceMaker met verswateraansluiting / Ice Water dispenser	–/–	–/–
DuplexCool Pro / DynaCool / NoFrost	–/✓/–	–/✓/–
SelfClose / SlidingShelf / Active AirClean filter	✓/✓/✓	✓/✓/✓
Push2Open (aanpasbaar naar Pull2Open)	✓	✓
FullAccess / EasyClean / MaxLoad-scharnier	✓/✓/✓	✓/✓/✓
Besturing		
Elektronische temperatuurweergave en -regeling	MasterSensor	MasterSensor
SuperKoelen / SuperFrost / Sabbatmodus	✓/–/✓	✓/–/✓
Aantal temperatuurzones	2	2
Koelkast / koelzone		
Aantal draagplateaus / groentelades / vershoudlades	2 / 1 / 2	2 / 1 / 2
Deurvak voor conserven / flessen	1 / 3	–/ 3
Efficiëntie en duurzaamheid		
Energie-efficiëntieklasse t.e.m. 02/2021	A++	A++
Energie-efficiëntieklasse vanaf 03/2021	E	E
Energieverbruik per jaar / per 24 uur in kWh	141 / 0,386	151 / 0,414
Thuisnetwerk		
Miele@home / WifiConn@ct	✓/✓	✓/✓
Benodigde accessoires (na te bestellen)	–	–
Veiligheid		
Akoestisch deuralarm / akoestisch temperatuuralarm	✓/✓	✓/✓
Optisch deuralarm / optisch temperatuuralarm	✓/✓	✓/✓
Technische gegevens		
Nismaten in mm (b x h)	762 - 765 x 2.134 - 2.164	914 - 918 x 2.134 - 2.164
Bevestiging	Vaste deur	Vaste deur
Max. gewicht frontpaneel koelzone in kg / diepvriesgedeelte in kg	27 / –	48 / –
Klimaatklasse	SN-T	SN-T
Koelzone / waarvan verszone / 4-sterren-diepvriesgedeelte in l	463 / 47 / 0	567 / 58 / 0
Wijnklimaatzone / totale inhoud in l	–/ 463	–/ 567
Geluidsniveau in dB(A) re1 pW	40	40
Bewaartijd bij storing / invriesvermogen in kg per 24 uur	0 / 0,0	0 / 0,0
Spanning in V / zekering in A / vermogen in mA	220 – 240 / 10 / 3.000	220 – 240 / 10 / 3.000
Indicatieve marktprijs	€ 7.749	€ 8.249

Inbouwkoel- vriescombinaties, XXL-MasterCool

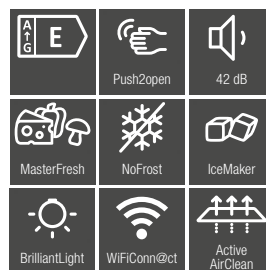

*Let op: hiervoor is een scharnierhouder nodig.
Zie accessoires Mastercool

	KF 2802 Vi	KF 2902 Vi	KF 2982 Vi
Uitvoering			
Inbouw geïntegreerd / geschikt voor onderbouw / met decorplaat	✓/–/–	✓/–/–	✓/–/–
Draairichting deur / draairichting deur verwisselbaar* / geschikt voor Side-by-Side	Rechts /✓/✓	Rechts /✓/✓	Links & rechts /✓/✓
Design			
Kleur front / verlichting	– / BrilliantLight	– / BrilliantLight	– / BrilliantLight
Bedieningsgemak			
Vershoudsysteem	MasterFresh	MasterFresh	MasterFresh
IceMaker met verswateraansluiting / Ice Water dispenser	✓/–	✓/–	✓/–
DuplexCool Pro / DynaCool / NoFrost	✓/✓/✓	✓/✓/✓	✓/✓/✓
SelfClose / SlidingShelf / Active AirClean filter	✓/✓/✓	✓/✓/✓	✓/✓/✓
Push2Open (aanpasbaar naar Pull2Open)	✓	✓	✓
FullAccess / EasyClean / MaxLoad-scharnier	✓/✓/✓	✓/✓/✓	✓/✓/✓
Besturing			
Elektronische temperatuurweergave en -regeling	MasterSensor	MasterSensor	MasterSensor
SuperKoelen / SuperFrost / Sabbatmodus	✓/✓/✓	✓/✓/✓	✓/✓/✓
Aantal temperatuurzones	3	3	3
Koelkast / koelzone			
Aantal draagplateaus / groentelades / vershoudlades	1 / – / 2	2 / – / 2	2 / – / 2
Deurvak voor conserven / flessen	1 / 2	1 / 2	2 / 4
Diepvriezer / diepvrieszone			
Aantal draagplateaus / aantal diepvriesladen	– / 2	– / 2	– / 2
Deurrekken klein / groot	–/–	–/–	–/–
Efficiëntie en duurzaamheid			
Energie-efficiëntieklasse t.e.m. 02/2021	A++	A++	A++
Energie-efficiëntieklasse vanaf 03/2021	E	E	F
Energieverbruik per jaar / per 24 uur in kWh	290 / 0,795	334 / 0,915	334 / 0,915
Thuisnetwerk			
Miele@home / WifiConn@ct	✓/✓	✓/✓	✓/✓
Benodigde accessoires (na te bestellen)	–	–	–
Veiligheid			
Akoestisch deuralarm / akoestisch temperatuuralarm	✓/✓	✓/✓	✓/✓
Optisch deuralarm / optisch temperatuuralarm	✓/✓	✓/✓	✓/✓
Technische gegevens			
Nismaten in mm (b x h)	762 - 765 x 2134 - 2164	914 - 918 x 2.134 - 2.164	914 - 915 x 2.134 - 2.134
Bevestiging	Vaste deur	Vaste deur	Vaste deur
Max. gewicht frontpaneel koelzone in kg / diepvriesgedeelte in kg	45 / 15	40 / 10	68 / 10
Klimaatklasse	SN-T	SN-T	SN-T
Koelzone / waarvan verszone / 4-sterren-diepvriesgedeelte in l	308 / 27 / 96	381 / 34 / 124	378 / 34 / 124
Wijnklimaatzone / totale inhoud in l	– / 404	– / 505	– / 502
Geluidsniveau in dB(A) re1 pW	42	42	42
Bewaartijd bij storing / invriesvermogen in kg per 24 uur	17 / 14,0	17 / 16,0	17 / 16,0
Spanning in V / zekering in A / vermogen in mA	220 – 240 / 10 / 3.000	220 – 240 / 10 / 3.000	220 – 240 / 10 / 3.000
Indicatieve marktprijs	€ 8.399	€ 8.949	€ 9.449

Inbouwdiepvriezers, XXL-MasterCool

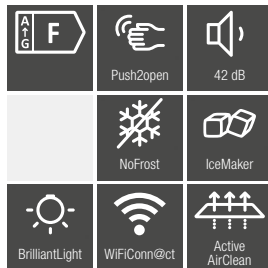

*Let op: hiervoor is een scharnierhouder nodig.
Zie accessoires Mastercool

	F 2412 Vi	F 2812 Vi	F 2672 Vi
Uitvoering			
Inbouw geïntegreerd / geschikt voor onderbouw / met decorplaat	✓/-/-	✓/-/-	✓/-/-
Draairichting deur / draairichting deur verwisselbaar*/ geschikt voor Side-by-Side	Links ✓/✓	Links ✓/✓	Links ✓/-/✓
Design			
Kleur front / verlichting	- / BrilliantLight	- / BrilliantLight	- / BrilliantLight
Bedieningsgemak			
Vershoudsysteem	-	-	-
IceMaker met verswateraansluiting / Ice Water dispenser	✓/-	✓/-	-/✓
DuplexCool Pro / DynaCool / NoFrost	-/-/✓	-/-/✓	-/-/✓
SelfClose / SlidingShelf / Active AirClean filter	-/-/-	-/-/-	-/-/-
Push2Open (aanpasbaar naar Pull2Open)	✓	✓	✓
FullAccess / EasyClean / MaxLoad-scharnier	✓/✓/✓	✓/✓/✓	✓/✓/✓
Besturing			
Elektronische temperatuurweergave en -regeling	MasterSensor	MasterSensor	MasterSensor
SuperKoelen / SuperFrost / Sabbatmodus	-/✓/✓	-/✓/✓	-/✓/✓
Aantal temperatuurzones	1	1	1
Diepvriezer / diepvrieszone			
Aantal draagplateaus / aantal diepvriesladen	2 / 2	2 / 2	2 / 2
Deurrekken klein / groot	1 / 3	1 / 3	1 / 3
Efficiëntie en duurzaamheid			
Energie-efficiëntieklasse t.e.m. 02/2021	A++	A++	A+
Energie-efficiëntieklasse vanaf 03/2021	F	F	F
Energieverbruik per jaar / per 24 uur in kWh	253 / 0,683	340 / 0,932	342 / 0,937
Thuisnetwerk			
Miele@home / WifiConn@ct	✓/✓	✓/✓	✓/✓
Benodigde accessoires (na te bestellen)	-	-	-
Veiligheid			
Akoestisch deuralarm / akoestisch temperatuuralarm	✓/✓	✓/✓	✓/✓
Optisch deuralarm / optisch temperatuuralarm	✓/✓	✓/✓	✓/✓
Technische gegevens			
Nismaten in mm (b x h)	457 - 460 x 2.134 - 2.164	762 - 765 x 2.134 - 2.164	610 - 613 x 2.134 - 2.164 x 629
Bevestiging	Vaste deur	Vaste deur	Vaste deur
Max. gewicht frontpaneel koelzone in kg / diepvriesgedeelte in kg	- / 59	- / 28	- / 70
Klimaatklasse	SN-T	SN-T	SN-T
Koelzone / waarvan verszone / 4-sterren-diepvriesgedeelte in l	0 / - / 226	0 / - / 429	- / - / 300
Wijnklimaatzone / totale inhoud in l	- / 268	- / 429	- / 300
Geluidsniveau in dB(A) re1 pW	42	42	42
Bewaartijd bij storing / invriesvermogen in kg per 24 uur	10 / 16,0	14 / 20,0	13 / 14
Spanning in V / zekering in A / vermogen in mA	220 - 240 / 10 / 3.000	220 - 240 / 10 / 3.000	220 - 240 / 10 / 3000
Indicatieve marktprijs	€ 7.149	€ 8.199	€ 8.149

Inbouwwijnklimaatkasten, XXL-MasterCool



KWT 2672 ViS

Uitvoering	
Inbouw geïntegreerd / geschikt voor onderbouw / met decorplaat	✓/–/–
Draairichting deur / draairichting deur verwisselbaar / geschikt voor Side-by-Side	Links /–/✓
Design	
Kleur front / verlichting	– / BrilliantLight
Bedieningsgemak	
Vershoudsysteem	–
IceMaker met verswateraansluiting / Ice Water dispenser	–/–
DuplexCool Pro / DynaCool / NoFrost	–/✓/–
SelfClose / SlidingShelf / Active AirClean filter	–/–/–
Push2Open (aanpasbaar naar Pull2Open)	✓
FullAccess / EasyClean / MaxLoad-scharnier	–/–/✓
Besturing	
Elektronische temperatuurweergave en -regeling	–
SuperKoelen / SuperFrost / Sabbatmodus	–/–/✓
Aantal temperatuurzones	3
Wijnklimaatkast / Koelzone	
Aantal houten FlexiFrame-draagplateaus / materiaal houten plateaus	9 /–
SommelierSet / NoteBoard	✓/✓
Plaats voor het aantal Bordeauxflessen van 0, 75 l	77
Efficiëntie en duurzaamheid	
Energie-efficiëntieklasse t.e.m. 02/2021	A
Energie-efficiëntieklasse vanaf 03/2021	G
Energieverbruik per jaar / per 24 uur in kWh	171 / 0,468
Thuisnetwerk	
Miele@home / WifiConn@ct	✓/✓
Benodigde accessoires (na te bestellen)	–
Veiligheid	
Akoestisch deuralarm / akoestisch temperatuuralarm	✓/✓
Optisch deuralarm / optisch temperatuuralarm	✓/✓
Technische gegevens	
Nismaten in mm (b x h)	610 - 613 x 2.134 - 2.164
Bevestiging	Vaste deur
Max. gewicht frontpaneel koelzone in kg / diepvriesgedeelte in kg	73 / –
Klimaatklasse	SN-T
Koelzone / waarvan verszone / 4-sterren-diepvriesgedeelte in l	–/–/–
Wijnklimaatzone / totale inhoud in l	361 / –
Geluidsniveau in dB(A) re1 pW	42
Bewaartijd bij storing / invriesvermogen in kg per 24 uur	–/–
Spanning in V / zekering in A / vermogen in mA	220 – 240 / 10 / 3.000
Indicatieve marktprijs	€ 9.449



WIJNKLIMAATKASTEN

De opvallendste kenmerken* op een rijtje

Exclusief Miele

SommelierSet

Aan alles gedacht: glazen gekoeld, wijn klaar voor decanteren en zelfs open wijnflessen perfect op temperatuur. Alles wat u nodig heeft ligt klaar voor gebruik zodat u kunt gaan genieten van uw wijn of champagne.

FlexiFrame

Het is maar een kleine moeite om enkele staafjes te verplaatsen zodat u ook grote wijnflessen flexibel kunt bewaren.

FlexiFrame Plus

U kunt flexibel uw flessen in de wijnklimaatkast plaatsen, zowel in de lengte-als dwarsrichting. Ook uw grote Magnum flessen kunnen veilig bewaard worden.



Temperatuurzones

Afzonderlijk instelbaar. U kunt tegelijkertijd drie verschillende soorten wijn op de juiste temperatuur bewaren.

'Selector'-presenteerblok voor flessen

Stijlvolle schikking van de flessen in het gedempte licht van de wijnklimaatkast.

NoteBoard

Een individueel label voor uw wijnen, met de afneembare magnetische strip aan de voorzijde van elk flessenrek.

Onderbouw- wijnklimaatkasten



KWT 6321 UG

KWT 6322 UG

Basiskenmerken	KWT 6321 UG	KWT 6322 UG
Nismaten in mm (b x h x d)	600 x 820 - 870 x 580	600 x 820 - 870 x 580
Afmetingen toestel in mm (b x h x d)	597 x 818 x 575	597 x 818 x 575
Inbouw geïntegreerd / geschikt voor onderbouw / met decorplaat	✓/✓/-	✓/✓/-
Draairichting deur / draairichting deur verwisselbaar / geschikt voor Side-by-Side	Rechts /✓/-	Rechts /✓/✓
Wijnklimaatzone in liter	94	94
Soort verlichting	Led	Led
Aantal temperatuurzones	2	2
Energie-efficiëntieklasse t.e.m. 02/2021	B	A
Energie-efficiëntieklasse vanaf 03/2021	G	G
Energieverbruik per jaar / per 24 uur in kWh	92 / 0,532	144 / 0,392
Miele-kenmerken		
DynaCool / SoftClose-deursluiting	✓/-	✓/✓
Miele@home / WifiConn@ct Benodigde accessoires (na te bestellen)	-/-/-	-/-/-
Display		
Elektronische temperatuurweergave en -regeling	TouchControl	TouchControl
Uitrusting		
Actief koolstoffilter voor filteren omgevingslucht	✓	✓
Aantal houten roosters	3	4
FlexiFrame flexibele houten roosters	-	3
Aantal houten FlexiFrame Plus-draagplateau	-	-
SommelierSet	-	-
Flessenpresenter	-	-
Type deurgreep	-	Push2Open
Silence System	-	-
Veiligheid		
Vergrendelingsfunctie	✓	✓
Akoestisch deuralarm / akoestisch temperatuuralarm	✓/✓	✓/✓
Optisch deuralarm / optisch temperatuuralarm	-/-	-/-
Technische gegevens		
Geluidsniveau in dB(A) re1 pW	38	36
Klimaatklasse	N	SN-ST
Plaats voor 0,75 l Bordeauxflessen	34 flessen	34 flessen
Spanning in V / zekering in A / vermogen in mA	220 - 240 / 10 / 800	220 - 240 / 10 / 800
Indicatieve marktprijs	€ 2.429	€ 2.999

Inbouwwijnklimaatkasten



* Beschikbaar vanaf 05/2021.

	KWT 7112 iG	KWT 6422 iG	KWT 6722 iGS
Basiskenmerken			
Nismaten in mm (b x h x d)	560 - 568 x 450 - 452 x 550	560 - 568 x 874 - 890 x 550	560 - 570 x 1772 - 1785 x 550
Afmetingen toestel in mm (b x h x d)	555 x 448 x 559	557 x 871 x 560	557 x 1769 x 560
Inbouw geïntegreerd / geschikt voor onderbouw / met decorplaat	✓/-/-	✓/-/-	✓/-/-
Draairichting deur / draairichting deur verwisselbaar / geschikt voor Side-by-Side	Onder/-/-	Rechts/✓/✓	Rechts/✓/✓
Wijnklimaatzone in liter	46	104	271
Soort verlichting	Led	Led	Led
Aantal temperatuurzones	1	2	2
Energie-efficiëntieklasse t.e.m. 02/2021	A+	A	A
Energie-efficiëntieklasse vanaf 03/2021	G	G	G
Energieverbruik per jaar / per 24 uur in kWh	106 / 0,290	145 / 0,396	162 / 0,442
Miele-kenmerken			
DynaCool / SoftClose-deursluiting	✓/✓	✓/✓	✓/✓
Miele@home / WifiConn@ct Benodigde accessoires (na te bestellen)	✓/✓/ XKS 3130 W/ XKV 3000 KF	✓/✓/ XKS 3130 W	✓/✓/ XKS 3130 W
Display			
Elektronische temperatuurweergave en -regeling	TouchControl	TouchControl	TouchControl
Uitrusting			
Actief koolstoffilter voor filteren omgevingslucht	✓	✓	✓
Aantal houten roosters	3	2	8
FlexiFrame flexibele houten roosters	-	2	8
Aantal houten FlexiFrame Plus-draagplateau	2	-	-
SommelierSet	-	-	✓
Flessenpresenter	-	-	-
Type deurgreep	Push2Open	Push2Open	Push2Open
Silence System	-	✓	✓
Veiligheid			
Vergrendelingsfunctie	✓	✓	✓
Akoestisch deuralarm / akoestisch temperatuuralarm	✓/✓	✓/✓	✓/✓
Optisch deuralarm / optisch temperatuuralarm	✓/✓	-/✓	-/✓
Technische gegevens			
Geluidsniveau in dB(A) re1 pW	34	34	34
Klimaatklasse	SN-ST	SN	SN
Plaats voor 0,75 l Bordeauxflessen	18	33	80
Spanning in V / zekering in A / vermogen in mA	220 - 240 / 10 / 500	220 - 240 / 10 / 1000	220 - 240 / 10 / 1000
Indicatieve marktprijs			
Roestvrij staal (CS)	€ 2.379	-	-
Obsidiaanzwart (OBWS)	€ 2.449	€ 2.999	€ 4.199
Grafietgrijs (GRGR)	€ 2.449	€ 2.999*	-

VAATWASSERS

De opvallendste kenmerken* op een rijtje

Exclusief Miele

AutoDos¹

AutoDos is wereldwijd de eerste technologie die ervoor zorgt dat uw vaatwasser automatisch doseert. Dankzij deze unieke innovatie van Miele kunt u in de vaatwasser een PowerDisk met unieke Miele poedergranulaat plaatsen met detergent voor een 20-tal spoelbeurten¹. De elektronica zorgt voor exact de juiste hoeveelheid reinigingsmiddel afgestemd op uw vuile vaat. De dosering gebeurt op maat van het programma en op het optimale tijdstip. Via ShopConn@ct kunt u eenvoudig met de Miele@mobile-app nieuwe Powerdisks bestellen.

3D MultiFlex-lade²

Miele introduceert de 3D MultiFlex-lade. Deze lade kunt u in de hoogte en breedte verstellen. Ideaal voor klein vaatwerk of wanneer u in het bovenrek hoge glazen wilt zetten. Het bovenrek biedt flexibele rekjes voor klein vaatwerk of extra kopjes. Door het MultiComfort design kunnen in het onderrek borden van uiteenlopend formaat (tot 35 cm Ø) verdeeld worden over drie rijen. Ook snijplanken, dienbladen en bijvoorbeeld schalen of glazen kunnen daar gemakkelijk en ruimtebesparend worden geplaatst.

AutoOpen-droging³

Aan het einde van het spoelprogramma gaat de deur van de vaatwasser automatisch open. Zo kan er frisse lucht bij het serviesgoed komen en droogt zelfs vaatwerk zoals plastic borden streeploos. Door een speciale luchtcirculatie is uw aanrechtblad beschermd tegen vocht.

Gegarandeerde bescherming tegen waterschade

Om waterschade te voorkomen zijn alle vaatwassers voorzien van het Waterproofsysteem. Mocht er schade zijn als gevolg van een defect aan het waterbeveiligingssysteem, dan bent u daarvoor 20 jaar volledig verzekerd.*

De beste reiniging van uw glazen

Zacht water is goed voor een grondige reiniging van het vaatwerk, maar tast glaswerk aan. Daarom zijn onze vaatwassers voorzien van Perfect GlassCare. Zo weet u zeker dat uw glazen in de vaatwasser zorgvuldig en voorzichtig worden gereinigd, zodat u er langer plezier van heeft.

SensorDry

De temperatuur in de keuken en de hoeveelheid vaatwerk in de vaatwasser zijn van invloed op het droogproces. Sensor-Dry in het programma Automatic zorgt ook bij niet ideale omstandigheden voor een optimaal droogresultaat.

EcoPower-technologie

Waterbesparend en energiezuinig. Efficiënt gebruik van water dankzij de slim vormgegeven toevoer.

ComfortClose – praktisch deursysteem

De deur gaat bijzonder gemakkelijk open en dicht en blijft in de gewenste stand staan.

Automatisch sluitende deur

Dankzij AutoClose van Miele sluit de deur van de vaatwasser zich automatisch en heel zacht. Een licht contact tussen deur en het toestel is voldoende om de vaatwasser motorgesteund vanzelf te laten sluiten.

Knock2open – perfect voor greeploze keukens

Na twee klopjes op de deur van de volledig geïntegreerde vaatwasser gaat deze met een geraffineerd openingsmechanisme volledig automatisch ongeveer 10 cm open.



FlexiTimer met EcoStart – goed voor het milieu en uw portemonnee

Met EcoStart kunt u milieubewust profiteren van tijdstippen waarop lagere energietarieven gelden. Uw vaatwasser kiest zelf het gunstigste energietarief. U kunt drie verschillende momenten vooraf programmeren en hoeft alleen maar de laatst mogelijke eindtijd vast te leggen. De vaatwasser kiest binnen de ingestelde periode zelf de voordeligste starttijd.

*naargelang het model

¹⁾ Patent: EP2850990 B1, EP3173007 B1,

EP3289952 B1, EP3305159 B1

²⁾ Patent: DE102008062761 B3,

EP2433549 B1

³⁾ Patent: EP2120671 B1

ExtraComfort

KORFDESIGN

Dankzij het ExtraComfort-korfdesign¹ kunt u allerlei servies- en bestekonderdelen altijd goed kwijt. Het bovenrek kan eenvoudig en variabel in hoogte worden versteld. Ook in schuin geplaatste positie. De 9 mogelijke standen zorgen ervoor dat u de ruimte in de vaatwasser steeds optimaal benut.

LINKER DEEL 3D MULTIFLEX-LADE²

Het linker gedeelte kan naar rechts geschoven worden om hoge wijnglazen in het bovenste rek te kunnen plaatsen.

1

RECHTER DEEL 3D MULTIFLEX-LADE

Het rechter gedeelte van de 3D MultiFlex-lade is in hoogte verstelbaar waardoor u er gemakkelijk grote bestekonderdelen en kleine serviesonderdelen in kwijt kan.

2

4

VERSTELBARE SPIKES

Ideaal voor kleine serviesonderdelen zoals koffiebordjes.

FLEXCARE CUP RACK

De Flexcare cup racks zorgen voor efficiënter gebruik van de beschikbare ruimte.

5

6

VERNIEUWDE GREEP

Dankzij de opvallende greep kunt u de korf er vanuit elke positie eenvoudig en veilig uittrekken.

FLEXCARE CUP RACKS

Wijnglazen worden voorzichtig behandeld in de zachte siliconen FlexCare-glashouders.

7

9

MULTICOMFORT ZONE

Hier kunnen zowel wijnglazen als grote borden worden geplaatst.

VERSTELBARE SPIKES

Dankzij de neerklapbare spikes kan het onderrek flexibel worden gebruikt.



Productvoordelen die zowel van toepassing zijn op Comfort- als op ExtraComfort-vaatwaskorven



Productvoordelen die van toepassing zijn op ExtraComfort vaatwaskorven

¹ Alle G 5000 Excellence-modellen hebben een ExtraComfort-korfdesign.

² G 50xx-toestellen hebben een vaste besteklade, G 52xx-toestellen een 3D MultiFlex-lade

MaxiComfort

KORFDESIGN

Het MaxiComfort-korfdesign biedt op zijn beurt nog meer comfort en flexibiliteit. De mogelijkheden zijn onbeperkt.

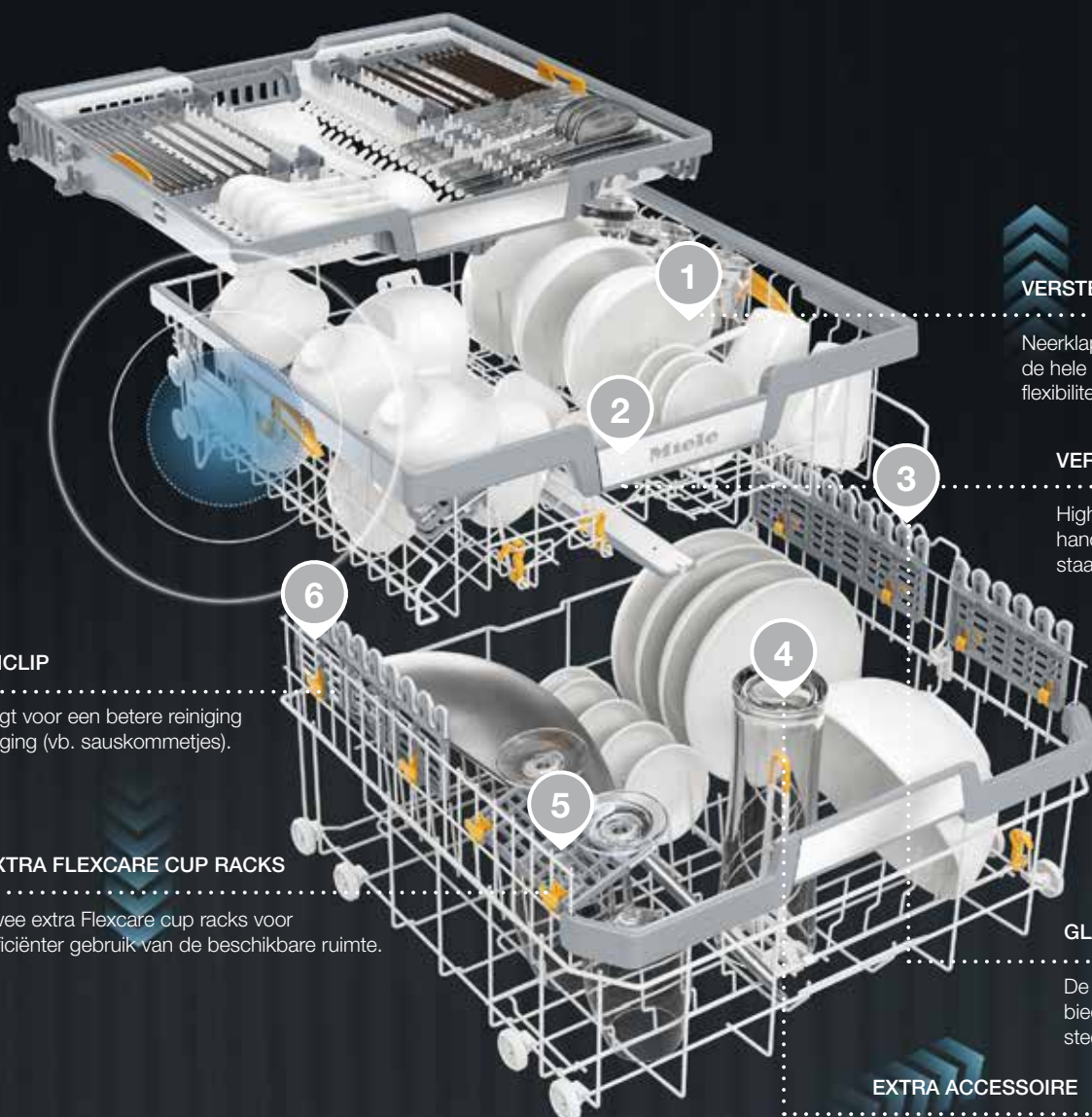

VERSTELBARE SPIKES

Neerklapbare spikes over de hele diepte voor meer flexibiliteit.

VERNIEUWDE GREEP

High-end design handgreep in roestvrij staal.

MULTICLIP

Dit zorgt voor een betere reiniging en droging (vb. sauskommetjes).

EXTRA FLEXCARE CUP RACKS

Twee extra Flexcare cup racks voor efficiënter gebruik van de beschikbare ruimte.

GLAZENBEUGEL

De metalen glazenbeugel biedt glazen met een hoge steel optimale steun.

EXTRA ACCESSOIRE

Ideaal voor het reinigen van accessoires zoals babyflessen of karaffen.



Productvoordelen die van toepassing zijn op op MaxiComfort-vaatwaskorven en niet op ExtraComfort-vaatwaskorven

Volledig integreerbare vaatwassers, 60 cm

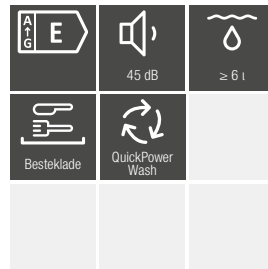
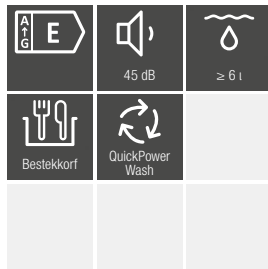

Standaardtype (60 x 81 cm)	G 5050 Vi	G 5050 SCVi	G 5260 Vi
XXL-hoogte (60 x 85 cm)		G 5055 SCVi XXL	
Basiskenmerken			
Energie-efficiëntieklasse / droogklasse - t.e.m. 02/2021	A++ / A	A++ / A	A+++ / A
Energie-efficiëntieklasse / droogklasse - vanaf 03/2021	E / A	E / A	C / A
Waterverbruik in Automatic-programma vanaf (l)	6,0	6,0	6,0
Waterverbruik (l) / stroomverbruik (kWh) in ECO-programma	8,9 / 0,93	8,9 / 0,94	8,9 / 0,74
Jaarlijks waterverbruik (l) / stroomverbruik (kWh) in ECO-programma	2.492 / 262	2.492 / 266	2.492 / 210
Geluidsniveau (dB)	45	45	45
Korfuitrusting	Comfort	Comfort	Comfort
Bestekkorf / besteklade / 3D MultiFlex-besteklade	Bestekkorf	Besteklade	Bestekkorf
Aantal couverts	13	14	13
Min. / max. gewicht deurfront in kg	4 - 10	4 - 10 / XXL: 4 - 10	4 - 10
Miele-kenmerken			
Automatische dosering met PowerDisk	-	-	-
AutoStart-functie / Knock2open / BrilliantLight	-/-/-	-/-/-	-/-/-
AutoOpen-droging / SensorDry	-/-	-/-	✓/✓
Brilliant GlassCare	-	-	-
Miele@home met resttijdweergave in de app / MobileControl / ShopConn@ct	-/-/-	-/-/-	-/-/-
RemoteService / SuperVision-weergave	-/-	-/-	-/-
Deursluitulp	ComfortClose	ComfortClose	ComfortClose
Halve belading / warmwateraansluiting	-/✓	-/✓	✓/✓
Display			
Display	7-segmentsdisplay, 3 cijfers	7-segmentsdisplay, 3 cijfers	7-segmentsdisplay, 3 cijfers
Resttijdweergave binnenkant / voorprogrammering 24 uur	✓/✓	✓/✓	✓/✓
Functiecontrole	Akoestisch	Akoestisch	Akoestisch
Indicatie programma-einde	-	-	-
EcoFeedback / EcoPower-technologie	-/✓	-/✓	-/✓
Programma's			
ECO / Automatic / Intensief	✓/✓/✓	✓/✓/✓	✓/✓/✓
QuickPowerWash / PowerWash 60 °C / Speciaal 45 °C	✓/-/✓	✓/-/✓	✓/-/✓
Machinereiniging / Extra stil	-/-	-/-	-/-
Extra programma opties			
Express / IntenseZone / AutoDos	✓/-/-	✓/-/-	✓/-/-
Extra schoon / Extra droog / Kort	✓/✓/✓	✓/✓/✓	✓/✓/✓
Veiligheid			
Waterproof-systeem / controlelampje zeef	✓/-	✓/-	✓/-
Meegeleverde toebehoren			
FlexCare-glazensteun / FlexCare-kopjesruimte	- / 1	- / 1 XXL: - / 2	- / 1
Lengte watertoevoer- / waterafvoerslang / aansluitkabel in m	1,50 / 1,50 / 1,70	1,50 / 1,50 / 1,70	1,50 / 1,50 / 1,70
Technische gegevens			
Aansluitwaarde in kW / spanning in V / vermogen in A	2,0 kW / 230 V / 10 A	2,0 kW / 230 V / 10 A	2,0 kW / 230 V / 10 A
Indicatieve marktprijs			
Roestvrij staal CleanSteel (CS)	€ 799	€ 899	€ 1.149
XXL Roestvrij staal CleanSteel (CS)	-	€ 999	-
Excellence-model met geüpgradede korfuitrusting	ExtraComfort	ExtraComfort	ExtraComfort
Roestvrij staal CleanSteel (CS)	-	G 5073 SCVi: € 949	-
XXL Roestvrij staal CleanSteel (CS)	-	G 5078 SCVi XXL: € 1.049	-

Volledig integreerbare vaatwassers, 60 cm



*10% spaarzamer dan de grenswaarde voor de energieklasse A+++.

Standaardtype (60 x 81 cm)	G 5260 SCVi	G 7150 Vi	G 7150 SCVi
XXL-hoogte (60 x 85 cm)	G 5265 SCVi XXL		G 7155 SCVi XXL
Basiskenmerken			
Energie-efficiëntieklasse / droogklasse - t.e.m. 02/2021	A+++ / A	A+++ -10%* / A	A+++ -10%* / A
Energie-efficiëntieklasse / droogklasse - vanaf 03/2021	C / A	C / A	C / A
Waterverbruik in Automatic-programma vanaf (l)	6,0	6,0	6,0
Waterverbruik (l) / stroomverbruik (kWh) in ECO-programma	8,9 / 0,75	8,9 / 0,74	8,9 / 0,73
Jaarlijks waterverbruik (l) / stroomverbruik (kWh) in ECO-programma	2.492 / 213	2.492 / 210	2.492 / 208
Geluidsniveau (dB)	45	43	43
Korfuitrusting	Comfort	ExtraComfort	ExtraComfort
Bestekorf / besteklade / 3D MultiFlex-besteklade	3D MultiFlex-besteklade	Bestekorf	3D MultiFlex-besteklade
Aantal couverts	14	13	14
Min. / max. gewicht deurfront in kg	4 - 10 / XXL: 4 - 10	4 - 10	4 - 10 / XXL: 4 - 10
Miele-kenmerken			
Automatische dosering met PowerDisk	-	-	-
AutoStart-functie / Knock2open / BrilliantLight	-/-/-	-/-/-	-/-/-
AutoOpen-droging / SensorDry	✓/✓	✓/✓	✓/✓
Brilliant GlassCare	-	✓	✓
Miele@home met resttijdweergave in de app / MobileControl / ShopConn@ct	-/-/-	-/-/-	-/-/-
RemoteService / SuperVision-weergave	-/-	-/-	-/-
Deurslithulp	ComfortClose	ComfortClose	ComfortClose
Halve belading / warmwateraansluiting	✓/✓	✓/✓	✓/✓
Display			
Display	7-segmentsdisplay, 3 cijfers	Display met 1 tekstregel	Display met 1 tekstregel
Resttijdweergave binnenkant / voorprogrammering 24 uur	✓/✓	✓/✓	✓/✓
Functiecontrole	Akoestisch	Optisch & akoestisch	Optisch & akoestisch
Indicator programma-einde	-	✓	✓
EcoFeedback / EcoPower-technologie	-/✓	-/✓	-/✓
Programma's			
ECO / Automatic / Intensief	✓/✓/✓	✓/✓/✓	✓/✓/✓
QuickPowerWash / PowerWash 60 °C / Speciaal 45 °C	✓/-/✓	✓/✓/✓	✓/✓/✓
Machinereiniging / Extra stil	-/-	✓/ 40 dB(A)	✓/ 40 dB(A)
Extra programma opties			
Express / IntenseZone / AutoDos	✓/-/-	✓/✓/-	✓/✓/-
Extra schoon / Extra droog / Kort	✓/✓/✓	✓/✓/-	✓/✓/-
Veiligheid			
Waterproof-systeem / controlelampje zeef	✓/-	✓/✓	✓/✓
Meegeleverde toebehoren			
FlexCare-glazensteun / FlexCare-kopjesruimte	- / 1 XXL: - / 2	2 / 1	2 / 1 XXL: 2 / 2
Lengte watertoevoer- / waterafvoerslang / aansluitkabel in m	1,50 / 1,50 / 1,70	1,50 / 1,50 / 1,70	1,50 / 1,50 / 1,70
Technische gegevens			
Aansluitwaarde in kW / spanning in V / vermogen in A	2,0 kW / 230 V / 10 A	2,0 kW / 230 V / 10 A	2,0 kW / 230 V / 10 A
Indicatieve marktprijs			
Roestvrij staal CleanSteel (CS)	€ 1.199	€ 1.349	€ 1.399
XXL Roestvrij staal CleanSteel (CS)	€ 1.299	-	€ 1.499
Excellence-model met geüpgradede korfuitrusting	ExtraComfort	ExtraComfort	ExtraComfort
Roestvrij staal CleanSteel (CS)	G 5273 SCVi: € 1.249	-	-
XXL Roestvrij staal CleanSteel (CS)	G 5278 SCVi XXL: € 1.349	-	-

Volledig integreerbare vaatwassers, 60 cm



*10% spaarzamer dan de grenswaarde voor de energieklasse A+++.
** beschikbaar vanaf 05/2021.

Standaardtype (60 x 81 cm)	G 7160 SCVi**	G 7362 SCVi 1)	G 7560 SCVi
XXL-hoogte (60 x 85 cm)	G 7165 SCVi XXL**	G 7367 SCVi XXL	G 7565 SCVi XXL
Basiskenmerken			
Energie-efficiëntieklasse / droogklasse - t.e.m. 02/2021	-	A+++ -10%* / A	A+++ -10%* / A
Energie-efficiëntieklasse / droogklasse - vanaf 03/2021	B / A	C / A	C / A
Waterverbruik in Automatic-programma vanaf (l)	6,0	6,0	6,0
Waterverbruik (l) / stroomverbruik (kWh) in ECO-programma	tbd / tbd	8,9 / 0,73	8,9 / 0,73
Jaarlijks waterverbruik (l) / stroomverbruik (kWh) in ECO-programma	tbd / tbd	2.492 / 208	2.492 / 208
Geluidsniveau (dB)	tbd	42	41
Korfruitrusting	ComfortPlus	ExtraComfort	MaxiComfort
Bestekorf / besteklade / 3D MultiFlex-besteklade	3D MultiFlex-lade	3D MultiFlex-lade	3D MultiFlex-lade
Aantal couverts	14	14	14
Min. / max. gewicht deurfront in kg	tbd / tbd	4 - 11 / XXL: 4 - 10	4 - 10 / XXL: 4 - 12
Miele-kenmerken			
Automatische dosering met PowerDisk	✓	✓	✓
AutoStart-functie / Knock2open / BrilliantLight	-/-/-	✓/-/-	✓/-/✓
AutoOpen-droging / SensorDry	✓/✓	✓/✓	✓/✓
Brilliant GlassCare	✓	✓	✓
Miele@home met resttijdweergave in de app / MobileControl / ShopConn@ct	✓/✓/✓	✓/✓/✓	✓/✓/✓
RemoteService / SuperVision-weergave	-/-	✓/-	✓/-
Deursluitulp	ComfortClose	ComfortClose	ComfortClose
Halve belading / warmwateraansluiting	✓/✓	✓/✓	✓/✓
Display			
Display	Display met 1 tekstregel	Display met 1 tekstregel	Display met 1 tekstregel
Resttijdweergave binnenkant / voorprogrammering 24 uur	✓/✓	✓/✓	✓/✓
Functiecontrole	Optisch & akoestisch	Optisch & akoestisch	Optisch & akoestisch
Indicator programma-einde	✓	-	-
EcoFeedback / EcoPower-technologie	✓/✓	✓/✓	✓/✓
Programma's			
ECO / Automatic / Intensief	✓/✓/✓	✓/✓/✓	✓/✓/✓
QuickPowerWash / PowerWash 60 °C / Speciaal 45 °C	✓/✓/✓	✓/✓/✓	✓/✓/✓
Hygiëne / SolarSpaar / Machinereiniging	-/-/✓	✓/✓/✓	✓/✓/✓
Extra stil / Speciale programma's (bv. pasta/paëlla)	✓/-	38 dB(A)/✓	38 dB(A)/✓
Extra programma opties			
Express / IntenseZone / AutoDos	✓/-/✓	✓/✓/✓	✓/✓/✓
Extra schoon / Extra droog / Kort	✓/✓/-	✓/✓/-	✓/✓/-
Veiligheid			
Waterproof-systeem / controlelampje zeef	✓/✓	✓/✓	✓/✓
Meegeleverde toebehoren			
FlexCare-glazensteun / FlexCare-kopjesruimte	-/-	2 / 1 XXL: 2 / 2	4 / 1
Lengte watertoevoer- / waterafvoerslang / aansluitkabel in m	1,50 / 1,50 / 1,70	1,50 / 1,50 / 1,70	1,50 / 1,50 / 1,70
Technische gegevens			
Aansluitwaarde in kW / spanning in V / vermogen in A	2,0 kW / 230 V / 10 A	2,0 kW / 230 V / 10 A	2,0 kW / 230 V / 10 A
Indicatieve marktprijs			
Roestvrij staal CleanSteel (CS)	€ 1.449	-	-
XXL Roestvrij staal CleanSteel (CS)	€ 1.549	-	-
Obsidiaanzwart (OBsw)	-	€ 1.599	€ 1.899
XXL Obsidiaanzwart (OBsw)	-	€ 1.699	€ 1.999

Volledig integreerbare vaatwassers, 60 cm



*10% spaarzamer dan de grenswaarde voor de energieklasse A+++.

Standaardtype (60 x 81 cm)	G 7590 SCVi	G 7965 SCVi K2O XXL
XXL-hoogte (60 x 85 cm)	G 7595 SCVi K2O XXL	G 7965 SCVi K2O XXL
Basiskenmerken		
Energie-efficiëntieklasse / droogklasse - t.e.m. 02/2021	A+++ -10%* / A	A+++ -10%* / A
Energie-efficiëntieklasse / droogklasse - vanaf 03/2021	C / A	C / A
Waterverbruik in Automatic-programma vanaf (l)	6,0	6,0
Waterverbruik (l) / stroomverbruik (kWh) in ECO-programma	8,9 / 0,73	8,9 / 0,73
Jaarlijks waterverbruik (l) / stroomverbruik (kWh) in ECO-programma	2.492 / 208	2.492 / 208
Geluidsniveau (dB)	41	41
Korfuitrusting	MaxiComfort	MaxiComfort
Bestekorf / besteklade / 3D MultiFlex-besteklade	3D MultiFlex-lade	3D MultiFlex-besteklade
Aantal couverts	14	14
Min. / max. gewicht deurfront in kg	4 - 10 / XXL: 4 - 12	XXL: 4 - 12
Miele-kenmerken		
Automatische dosering met PowerDisk	✓	✓
AutoStart-functie / Knock2open / BrilliantLight	✓/✓/✓	✓/✓/✓
AutoOpen-droging / SensorDry	✓/✓	✓/✓
Brilliant GlassCare	✓	✓
Miele@home met resttijdweergave in de app / MobileControl / ShopConn@ct	✓/✓/✓	✓/✓/✓
RemoteService / SuperVision-weergave	✓/-	✓/-
Deurslithulp	ComfortClose	ComfortClose
Halve belading / warmwateraansluiting	✓/✓	✓/✓
Display		
Display	Display met 1 tekstregel	M Touch Vi
Resttijdweergave binnenkant / voorprogrammering 24 uur	✓/✓	✓/✓
Functiecontrole	Optisch & akoestisch	Optisch en akoestisch
Indicator programma-einde	-	-
EcoFeedback / EcoPower-technologie	✓/✓	✓/✓
Programma's		
ECO / Automatic / Intensief	✓/✓/✓	✓/✓/✓
QuickPowerWash / PowerWash 60 °C / Speciaal 45 °C	✓/✓/✓	✓/✓/✓
Hygiëne / SolarSpaar / Machinereiniging	✓/✓/✓	✓/✓/✓
Extra stil / Speciale programma's (bv. pasta/paëlla)	38 dB(A)/✓	38 dB(A)/✓
Extra programma opties		
Express / IntenseZone / AutoDos	✓/✓/-	✓/✓/✓
Extra schoon / Extra droog / Kort	✓/✓/-	✓/✓/-
Veiligheid		
Waterproof-systeem / controlelampje zeef	✓/✓	✓/✓
Meegeleverde toebehoren		
FlexCare-glazesteun / FlexCare-kopjesruimte	4 / 1 XXL: 4 / 2	4 / 1
Lengte watertoevoer- / waterafvoerslang / aansluitkabel in m	1,50 / 1,50 / 1,70	1,50 / 1,50 / 1,70
Technische gegevens		
Aansluitwaarde in kW / spanning in V / vermogen in A	2,0 kW / 230 V / 10 A	2,0 kW / 230 V / 10 A
Indicatieve marktprijs		
Obsidiaanzwart (OBSW)	€ 2.099	-
XXL Obsidiaanzwart (OBSW)	€ 2.199	€ 2.949

Volledig integreerbare vaatwassers, 45 cm



A++ D	44 dB	≥ 6 l
Besteklade	QuickPower Wash	

Standaardtype (60 x 81 cm)	G 5690 SCVi
Basiskenmerken	
Energie-efficiëntieklasse / droogklasse - t.e.m. 02/2021	A++ / A
Energie-efficiëntieklasse / droogklasse - vanaf 03/2021	D / A
Waterverbruik in Automatic-programma vanaf (l)	6,0
Waterverbruik (l) / stroomverbruik (kWh) in ECO-programma	7,7
Jaarlijks waterverbruik (l) / stroomverbruik (kWh) in ECO-programma	2.156 / 176
Geluidsniveau (dB)	44
Korfuitrusting	ExtraComfort
Bestekkorf / besteklade / 3D MultiFlex-besteklade	Besteklade
Aantal couverts	9
Min. / max. gewicht deurfront in kg	2 - 8
Miele-kenmerken	
Automatische dosering met PowerDisk	-
AutoStart-functie / Knock2open / BrilliantLight	-/-/-
AutoOpen-droging / SensorDry	✓/✓
Brilliant GlassCare	-
Miele@home met resttijdweergave in de app / MobileControl / ShopConn@ct	-/-/-
RemoteService / SuperVision-weergave	-/-
Deurslithulp	ComfortClose
Halve belading / warmwateraansluiting	✓/✓
Display	
Display	Display met 1 tekstregel
Resttijdweergave binnenkant / voorprogrammering 24 uur	✓/✓
Functiecontrole	Optisch en akoestisch
Indicator programma-einde	-
EcoFeedback / EcoPower-technologie	✓/✓
Programma's	
ECO / Automatic / Intensief	✓/✓/✓
QuickPowerWash / PowerWash 60 °C / Speciaal 45 °C	✓/✓/✓
Hygiëne / SolarSpaar / Machinereiniging	-/-/✓
Extra stil / Speciale programma's (bv. pasta/paëlla)	40 dB/-
Extra programma opties	
Express / IntenseZone / AutoDos	✓/✓/-
Extra schoon / Extra droog / Kort	✓/✓/-
Veiligheid	
Waterproof-systeem / controlelampje zeef	✓/-
Meegeleverde toebehoren	
FlexCare-glazensteun / FlexCare-kopjesruimte	1 / 1
Lengte watertoevoer- / waterafvoerslang / aansluitkabel in m	2,0 kW / 230 V / 10 A
Technische gegevens	
Aansluitwaarde in kW / spanning in V / vermogen in A	1,50 / 1,50 / 1,70
Indicatieve marktprijs	
Roestvrij staal CleanSteel (CS)	€ 1.249

Integreerbare vaatwassers, 60 cm

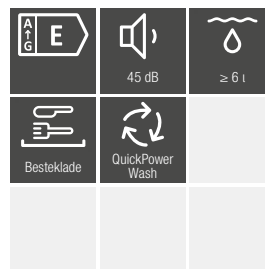
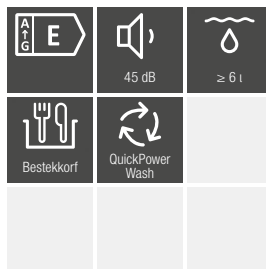

Standaardtype (60 x 81 cm)	G 5000 i	G 5000 SCi	G 5210 SCi
XXL-hoogte (60 x 85 cm)			G 5215 SCi XXL
Basisenkenmerken			
Energie-efficiëntieklasse / droogklasse - t.e.m. 02/2021	A++ / A	A++ / A	A+++ / A
Energie-efficiëntieklasse / droogklasse - vanaf 03/2021	E / A	E / A	C / A
Waterverbruik in Automatic-programma vanaf (l)	6,0	6,0	6,0
Waterverbruik (l) / stroomverbruik (kWh) in ECO-programma	8,9 / 0,93	8,9 / 0,94	8,9 / 0,75
Jaarlijks waterverbruik (l) / stroomverbruik (kWh) in ECO-programma	2.492 / 262	2.492 / 266	2.492 / 213
Geluidsniveau (dB)	45	45	45
Korfuitrusting	Comfort	Comfort	Comfort
Bestekkorf / besteklade / 3D MultiFlex-besteklade	Bestekkorf	Besteklade	3D MultiFlex-besteklade
Aantal couverts	13	14	14
Min. / max. gewicht deurfront in kg	3 - 10	3 - 10	4 - 8 / XXL: 3 - 11
Miele-kenmerken			
Automatische dosering met PowerDisk	-	-	-
AutoStart-functie / Knock2open / BrilliantLight	-/-/-	-/-/-	-/-/-
AutoOpen-droging / SensorDry	-/-	-/-	✓/✓
Brilliant GlassCare	-/-	-/-	-/-
Miele@home met resttijdweergave in de app / MobileControl / ShopConn@ct	-/-/-	-/-/-	-/-/-
RemoteService / SuperVision-weergave	-/-	-/-	-/-
Deurslithulp	ComfortClose	ComfortClose	ComfortClose
Halve belading / warmwateraansluiting	✓/✓	✓/✓	✓/✓
Display			
Display	7-segmentsdisplay, 3 cijfers	7-segmentsdisplay, 3 cijfers	7-segmentsdisplay, 3 cijfers
Resttijdweergave binnenkant / voorprogrammering 24 uur	✓/✓	✓/✓	✓/✓
Indicator programma-einde	-	-	-
EcoFeedback / EcoPower-technologie	-/-	-/-	-/-
Programma's			
ECO / Automatic / Intensief	✓/✓/✓	✓/✓/✓	✓/✓/✓
QuickPowerWash / PowerWash 60 °C / Speciaal 45 °C	✓/✓/✓	✓/✓/✓	✓/✓/✓
Extra programma opties			
Express / IntenseZone / AutoDos	-/-/-	-/-/-	-/-/-
Extra schoon / Extra droog / Kort	✓/✓/✓	✓/✓/✓	✓/✓/✓
Veiligheid			
Waterproof-systeem / controlelampje zeef	✓/-	✓/-	✓/-
Kinderveilig slot / bedieningsvergrendeling	✓/-	✓/-	✓/-
Meegeleverde toebehoren			
FlexCare-glazensteun / FlexCare-kopjesruimte	- / 1	- / 1	- / 1 XXL: - / 2
Lengte watertoevoer- / waterafvoerslang / aansluitkabel in m	1,50 / 1,50 / 1,70	1,50 / 1,50 / 1,70	1,50 / 1,50 / 1,70
Technische gegevens			
Aansluitwaarde in kW / spanning in V / vermogen in A	2,0 kW / 230 V / 10 A	2,0 kW / 230 V / 10 A	2,0 kW / 230 V / 10 A
Indicatieve marktprijs			
Roestvrij staal CleanSteel (CS)	€ 849	€ 899	€ 1.099 / XXL: € 1.199
Obsidiaanzwart (OBSW)	-	-	€ 999
Brijlantwit (BW)	€ 749	€ 799	€ 999 / XXL: € 1.099

Integreerbare vaatwassers, 60 cm



*10% spaarzamer dan de grenswaarde voor de energieklasse A+++.

Standaardtype (60 x 81 cm)	G 7100 SCI	G 7310 SCI	G 7510 SCI
XXL-hoogte (60 x 85 cm)	G 7105 SCI XXL	G 7315 SCI XXL	G 7515 SCI XXL
Basiskenmerken			
Energie-efficiëntieklasse / droogklasse - t.e.m. 02/2021	A+++ -10%* / A	A+++ -10%* / A	A+++ -10%* / A
Energie-efficiëntieklasse / droogklasse - vanaf 03/2021	C / A	C / A	C / A
Waterverbruik in Automatic-programma vanaf (l)	6,0	6,0	6,0
Waterverbruik (l) / stroomverbruik (kWh) in ECO-programma	8,9 / 0,75	8,9 / 0,73	8,9 / 0,73
Jaarlijks waterverbruik (l) / stroomverbruik (kWh) in ECO-programma	2.492 / 213	2.492 / 208	2.492 / 208
Geluidsniveau (dB)	43	42	41
Korfuitrusting	ExtraComfort	ExtraComfort	MaxiComfort
Bestekkorf / besteklade / 3D MultiFlex-besteklade	3D MultiFlex-lade	3D MultiFlex-lade	3D MultiFlex-lade
Aantal couverts	14	14	14
Min. / max. gewicht deurfront in kg	3 - 10 / XXL: 3 - 11	3 - 12 / XXL: 3 - 12	3 - 11 / XXL: 3 - 11
Miele-kenmerken			
Automatische dosering met PowerDisk	-	✓	✓
AutoStart-functie / Knock2open / BrilliantLight	-/-/-	✓/-/-	✓/-/✓
AutoOpen-droging / SensorDry	✓/✓	✓/✓	✓/✓
Brilliant GlassCare	✓	✓	✓
Miele@home met resttijdweergave in de app / MobileControl / ShopConn@ct	-/-/-	✓/✓/✓	✓/✓/✓
RemoteService / SuperVision-weergave	-/-	✓/-	✓/-
Deurslithulp	ComfortClose	ComfortClose	ComfortClose
Halve belading / warmwateraansluiting	✓/✓	✓/✓	✓/✓
Display			
Display	Display met 1 tekstregel	Display met 1 tekstregel	Display met 1 tekstregel
Resttijdweergave binnenkant / voorprogrammering 24 uur	✓/✓	✓/✓	✓/✓
Indicator programma-einde	✓	-	-
EcoFeedback / EcoPower-technologie	✓/✓	✓/✓	✓/✓
Programma's			
ECO / Automatic / Intensief	✓/✓/✓	✓/✓/✓	✓/✓/✓
QuickPowerWash / PowerWash 60 °C / Speciaal 45 °C	✓/✓/✓	✓/✓/✓	✓/✓/✓
Hygiëne / SolarSpaar / Machinereiniging	-/-/✓	✓/✓/✓	✓/✓/✓
Extra stil / Speciale programma's (bv. pasta/paëlla)	40 dB(A)/-	40 dB(A)/-	38 dB(A)/✓
Extra programma opties			
Express / IntenseZone / AutoDos	✓/✓/-	✓/✓/✓	✓/✓/✓
Extra schoon / Extra droog / Kort	✓/✓/-	✓/✓/-	✓/✓/-
Veiligheid			
Waterproof-systeem / controlelampje zeef	✓/✓	✓/✓	✓/✓
Kinderveilig slot / bedieningsvergrendeling	✓/-	✓/-	✓/-
Meegeleverde toebehoren			
FlexCare-glazensteun / FlexCare-kopjesruimte	2 / 1 XXL: 2 / 2	2 / 1 XXL: 2 / 2	4 / 1 XXL: 4 / 2
Lengte watertoevoer- / waterafvoerslang / aansluitkabel in m	1,50 / 1,50 / 1,70	1,50 / 1,50 / 1,70	1,50 / 1,50 / 1,70
Technische gegevens			
Aansluitwaarde in kW / spanning in V / vermogen in A	2,0 kW / 230 V / 10 A	2,0 kW / 230 V / 10 A	2,0 kW / 230 V / 10 A
Indicatieve marktprijs			
Roestvrij staal CleanSteel (CS)	€ 1.299 / XXL: € 1.399	€ 1.499 / XXL: € 1.599	-
Obsidiaanzwart (OBSW)	-	-	€ 1.699 / XXL: € 1.799
Brijlantwit (BW)	€ 1.199 / XXL: € 1.299	€ 1.399 / XXL: € 1.499	-

Integreerbare vaatwassers, 60 cm



* 10% spaarzamer dan de grenswaarde voor de energieklasse A+++.

Standaardtype (60 x 81 cm)	
XXL-hoogte (60 x 85 cm)	G 7915 SCi XXL
Basiskenmerken	
Energie-efficiëntieklasse / droogklasse - t.e.m. 02/2021	A+++ -10%* / A
Energie-efficiëntieklasse / droogklasse - vanaf 03/2021	C / A
Waterverbruik in Automatic-programma vanaf (l)	6,0
Waterverbruik (l) / stroomverbruik (kWh) in ECO-programma	8,9 / 0,73
Jaarlijks waterverbruik (l) / stroomverbruik (kWh) in ECO-programma	2.492 / 208
Geluidsniveau (dB)	41
Korfuitrusting	MaxiComfort
Bestekkorf / besteklade / 3D MultiFlex-besteklade	3D MultiFlex-lade
Aantal couverts	14
Min. / max. gewicht deurfront in kg	XXL: 3 - 11
Miele-kenmerken	
Automatische dosering met PowerDisk	✓
AutoStart-functie / Knock2open / BrilliantLight	✓/–/✓
AutoOpen-droging / SensorDry	✓/✓
Brilliant GlassCare	✓
Miele@home met resttijdweergave in de app / MobileControl / ShopConn@ct	✓/✓/✓
RemoteService / SuperVision-weergave	✓/✓
Deurslithulp	AutoClose
Halve belading / warmwateraansluiting	✓/✓
Display	
Display	M Touch S
Resttijdweergave binnenkant / voorprogrammering 24 uur	✓/✓
Indicator programma-einde	–
EcoFeedback / EcoPower-technologie	✓/✓
Programma's	
ECO / Automatic / Intensief	✓/✓/✓
QuickPowerWash / PowerWash 60 °C / Speciaal 45 °C	✓/✓/✓
Hygiëne / SolarSpaar / Machinereiniging	✓/✓/✓
Extra stil / Speciale programma's (bv. pasta/paëlla)	38 dB(A)/✓
Extra programma opties	
Express / IntenseZone / AutoDos	✓/✓/✓
Extra schoon / Extra droog / Kort	✓/✓/–
Veiligheid	
Waterproof-systeem / controlelampje zeef	✓/✓
Kinderveilig slot / bedieningsvergrendeling	✓/✓
Meegleverde toebehoren	
FlexCare-glazensteun / FlexCare-kopjesruimte	4 / 2
Lengte watertoevoer- / waterafvoerslang / aansluitkabel in m	1,50 / 1,50 / 1,70
Technische gegevens	
Aansluitwaarde in kW / spanning in V / vermogen in A	2,0 kW / 230 V / 10 A
Indicatieve marktprijs	
Roestvrij staal CleanSteel (CS)	–
Obsidiaanzwart (OBSW)	XXL: € 2.549
Brijlantwit (BW)	–

Integreerbare vaatwassers, 45 cm



Standaardtype (60 x 81 cm)	G 5640 Sci
Basiskenmerken	
Energie-efficiëntieklasse / droogklasse - t.e.m. 02/2021	A++ / A
Energie-efficiëntieklasse / droogklasse - vanaf 03/2021	D / A
Waterverbruik in Automatic-programma vanaf (l)	6,0
Waterverbruik (l) / stroomverbruik (kWh) in ECO-programma	7,7 / 0,75
Jaarlijks waterverbruik (l) / stroomverbruik (kWh) in ECO-programma	2.156 / 176
Geluidsniveau (dB)	44
Korfuitrusting	ExtraComfort
Bestekorf / besteklade / 3D MultiFlex-besteklade	Besteklade
Aantal couverts	9
Min. / max. gewicht deurfront in kg	2 - 8
Miele-kenmerken	
Automatische dosering met PowerDisk	-
AutoStart-functie / Knock2open / BrilliantLight	-/-/-
AutoOpen-droging / SensorDry	✓/✓
Brilliant GlassCare	-
Miele@home / MobileControl / ShopConn@ct	-/-/-
RemoteService / SuperVision-weergave	-/-
Deurslithulp	ComfortClose
Halve belading / warmwateraansluiting	✓/✓
Display	
Display	Display met 1 tekstregel
Resttijdweergave binnenkant / voorprogramming 24 uur	✓/✓
Funciecontrole	Display
Indicator programma-einde	-
EcoFeedback / EcoPower-technologie	✓/✓
Programma's	
ECO / Automatic / Intensief	✓/✓/✓
QuickPowerWash / PowerWash 60 °C / Speciaal 45 °C	✓/✓/✓
Hygiëne / SolarSpaar / Machinereiniging	-/-/✓
Extra stil / Speciale programma's (bv. pasta/paëlla)	42 dB(A)/-
Extra programma opties	
Express / IntenseZone / AutoDos	✓/✓/-
Extra schoon / Extra droog / Kort	✓/✓/-
Veiligheid	
Waterproof-systeem / controlelampje zeef	✓/✓
Kinderveilig slot / bedieningsvergrendeling	✓/-
Meegeleverde toebehoren	
FlexCare-glassteun / FlexCare-kopjesruimte	1 / 1
Lengte watertoevoer- / waterafvoerslang / aansluitkabel in m	1,50 / 1,50 / 1,70
Technische gegevens	
Aansluitwaarde in kW / spanning in V / vermogen in A	2,0 kW / 230 V / 10 A
Indicatieve marktprijs	
Roestvrij staal CleanSteel (CS)	€ 1.199
Obsidiaanzwart (OBSW)	-
Briljantwit (BW)	€ 1.149

Vaatwassers

ProfiLine

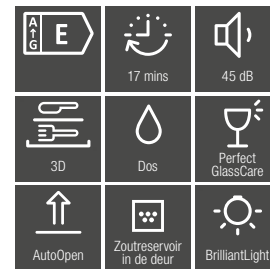

* bij aansluiting op warm water en 3N AC 400V 50 Hz

Standaardtype (60 x 81 cm) XXL-hoogte (60 x 85 cm)	PG 8131 i ProfiLine	PG 8133 SCVi XXL ProfiLine
Model		
Inbouwmodel / volledig integreerbaar model	✓/–	–/✓
Prestatie		
Max. aantal programma's per dag	5	5
Duur programma Kort in min.*	17	17
Design en comfort		
Bedieningspaneel	Schuin met toetsen	Volledig geïntegreerd met toetsen
Resttijdweergave / startuitlet tot 24 uur	✓/✓	✓/✓
Zoutreservoir in de kuip	✓	✓
BrilliantLight / ComfortClose	✓/✓	✓/✓
Externe dosering met module G 80 SEMI mogelijk (mits toeslag)	✓	✓
Geluidswaarde dB(A)	45	45
Energie-etiket		
Energie-efficiëntie / droogresultaat t.e.m. 02/2021	A++ / A	A++ / A
Energie-efficiëntieklasse / geluidsklasse vanaf 03/2021	E / C	E / C
Verbruikswaarde in programma ECO met warmwateraansluiting	0,60 kWh	0,60 kWh
Verbruikswaarden in programma ECO (stroom / water)	0,930 kWh / 13,8 l	0,950 kWh / 13,8 l
Jaarlijks stroomverbruik (kWh/jaar) / jaarlijks waterverbruik (l/jaar)	262 kWh / 3.864 l	266 kWh / 3.864 l
Reiniging van vaat en glazen		
Perfect GlassCare	✓	✓
Afwasprogramma's		
Aantal afwasprogramma's	8	8
Intensieve reiniging	Intensief / Hygiëne 75 °C	Intensief / Hygiëne 75 °C
Snelle, makkelijke reiniging	Kort / Universeel 65 °C	Kort / Universeel 65 °C
Zachte reiniging van glazen	Glazen / Bierglazen 50 °C	Glazen / Bierglazen 50 °C
Labelprogramma	ECO 52 °C	ECO 52 °C
Speciale programma's	Koud / Voorspoelen / Kunststof	Koud / Voorspoelen / Kunststof
Drogen		
Intern Turbothermic droogstelsel	✓	✓
Drogen met AutoOpen	✓	✓
Korven		
Bestekkorf / (3D) Besteklade	Bestekkorf	3D-Besteklade
Korfuitrusting met FlexCare glashouder	MaxiComfort	MaxiComfort
Aantal standaard couverts	13	14
Netwerk		
Miele@home / WiFiConn@ct	✓/✓	✓/✓
Veiligheid		
Waterproof-systeem	✓	✓
Controlemeldingen	Optisch	Optisch en akoestisch
Deurvergrendeling	✓	–
Veilig volgens richtlijn 2006/42/EG	✓	✓
Aansluitwaarde 3N AC 400V 50 Hz (omschakelbaar mono 230V)		
Vermogen verwarming in kW / zekering in A	8,1 kW / 3x16 A	8,1 kW / 3x16 A
Totaalaansluitwaarde in kW	8,3 kW	8,3 kW
Koud- of warmwateraansluiting (15° C - 60° C)	✓	✓
Aansluitwaarde 3 AC 230V 50 Hz (omschakelbaar mono 230V)		
Vermogen verwarming in kW / zekering in A	6,1 kW / 3x10 A (2,3 kW / 1x16 A)	6,1 kW / 3x10 A (2,3 kW / 1x16 A)
Totaalaansluitwaarde in kW	6,7 kW (2,3 kW)	6,7 kW (2,3 kW)
Koud- of warmwateraansluiting (15° C - 60° C)	✓	✓
Indicatieve marktprijs		
3N AC 400V 50 Hz	€ 3.192	€ 3.706
3 AC 230V 50 Hz	€ 3.192	€ 3.706